

Conectores Flexibles de **NUEVA GENERACIÓN**

¡ NUEVA !
LLAVE DE
AJUSTE



LÍNEA
PREMIUM

 **coflex**[®]

Catálogo de Productos **Latinoamérica**

Catálogo No. 9 vigente a partir del 1 de noviembre de 2018



25 AÑOS DE INNOVACIÓN EN PLOMERÍA

Coflex es una marca mexicana fundada en 1989 en Monterrey, N.L., que durante más de veinticinco años ha contribuido al desarrollo de la industria de la plomería en México y el continente Americano.

Nuestra constante innovación en procesos de fabricación, sistemas de calidad y tecnología, así como el profesionalismo y compromiso del capital humano, nos colocan como una empresa de clase mundial, líder en el diseño, fabricación y comercialización de accesorios para la industria de la plomería.

Nos distinguimos en el desarrollo y fabricación de productos innovadores como los Conectores Flexibles trenzados en acero inoxidable y vinilo reforzado para agua y gas; recientemente por el lanzamiento de las Bridas Flexibles para sanitario y mingitorio, el Cuello Flexible para instalación de sanitarios y las Trampas Flexibles para lavabo y fregadero.

Contamos con una planta de inyección de plástico, empleando diversos tipos de resinas para asegurar la calidad de los productos que comercializamos.

Coflex ha obtenido importantes certificaciones internacionales como ISO-9001 para su Sistema de Gestión de Calidad y certificaciones de producto como IAPMO y NSF; además de certificaciones específicas para Chile y Colombia, entre otros países, las cuales dan soporte a los procesos de la empresa.

Somos el más grande fabricante de Conectores Flexibles en América Latina, con muchos años de experiencia sirviendo al mercado mexicano y con exportaciones a 20 países de América.

POLÍTICA DE SERVICIO

Transporte Marítimo

- Embarcaremos en el primer buque disponible después de haber recibido la confirmación del pedido.
- Los pedidos con material pendiente de surtir (Back Order) se cancelan de nuestro sistema y se sugiere solicitarlos en el siguiente pedido.

Transporte Terrestre

- Los pedidos confirmados hasta el viernes serán embarcados el jueves de la siguiente semana.
- Los pedidos con material pendiente de surtir (Back Order) se cancelan de nuestro sistema y se sugiere solicitarlos en el siguiente pedido.

Cerramos captura de pedidos a las 4:00 pm (hora centro)

Calidad, Competitividad, Servicio ...son las demandas del mercado global

En Coflex respondemos a estas exigencias apegados a los estándares internacionales de manufactura. Ofrecemos productos capaces de satisfacer las más altas expectativas en instalaciones sanitarias, de aire acondicionado y calefacción, contamos con el aval que los siguientes organismos internacionales.



Certificación otorgada a nuestro Sistema de Gestión de Calidad . Esta certificación reconocida a nivel mundial es otorgada a aquellas empresas que , como Coflex garantiza que cumple con los requisitos descritos en la norma ISO 9001 y de sus clientes, implementa y mejora sus procesos operativos y administrativos.



NSF (National Sanitation Foundation)

NSF es un organismo especializado en analizar materiales que entren en contacto con el agua para consumo humano. En sus laboratorios se determina que los materiales utilizados en los Conectores Flexibles no presenten desprendimientos de partículas químicas que puedan contaminar el agua. Para conocer los productos listados visite la liga www.nsf.org



NTC 3561 (2012-10-31)

Conectores Flexibles Tipo 2 para Gas Natural
Certificado N° CRS10952

Para países, como Chile y Colombia, contamos con certificaciones específicas para algunos de nuestros productos.

En México nuestros conectores están certificados por la NORMA OFICIAL MEXICANA.



NOM-209-SCFI-2017

Norma oficial mexicana de la Industria del gas-Conexión integral y conexión flexible que se utilizan en instalaciones de aprovechamiento de Gas L.P. o Gas Natural-Especificaciones y métodos de prueba.

NOM-008-CONAGUA-1998

Norma oficial mexicana para certificar regaderas empleadas para el aseo corporal.

NOM-010-CONAGUA -2000

Norma oficial mexicana para certificar válvulas de admisión y de descarga para tanque de inodoro.



Coflex, Planta I de Conectores Flexibles y Planta II de Inyección de Plásticos. Monterrey, N.L. México



- Marca Líder desde 1989
- Mayor fabricante de Conectores Flexibles en América
- Presente en más de 20 países
- Líder en Innovación

ABS Gris con Rejilla ABS y Válvula Antiolores



PC-150

GARANTÍA
3 años



PC-160

ABS Gris con Rejilla Cromada y Válvula Antiolores



PC-151

GARANTÍA
3 años



PC-161

ABS Gris con Rejilla Acero Inoxidable y Válvula Antiolores



PC-152

GARANTÍA
5 años



PC-162

Acero Inoxidable con Rejilla Acero Inoxidable y Válvula Antiolores



PC-302

GARANTÍA
10 años



PC-303

Latón con Rejilla Acero Inoxidable y Válvula Antiolores



PC-320

GARANTÍA
10 años



PC-321

Línea de **Rejillas**

ABS Cromado



PC-450



PC-451

Acero Inoxidable Cal. 16



PC-460



PC-461

CONECTORES FLEXIBLES PARA AGUA Y GAS

Lavabo / Fregadero, Sanitario, Conector T para Lavabo / Fregadero, Paquete para Constructor, Boiler Flujo Mayor, Boiler Flujo Normal, Conector Flexible para Medidor de Agua, Hidro, Lavadora, Lavavajillas, Refrigerador, Juegos de Instalación y Gas.

Conectores Flexibles

PAQUETES PARA INSTALACIÓN

Lavabo, Sanitario, Fregadero, Boiler, Lavavajillas, Refrigerador y Tanque para Gas LP.

Paquetes para instalación

LLAVES DE CONTROL

Para Agua y para Gas.

Llaves de Control

ACCESORIOS PARA DESAGÜE

Cuello Flexible, Brida Flexible, Trampas Plásticas y de Latón para Lavabo / Fregadero, Trampas Flexibles, Chupón, Contraacnastas para Fregadero y Bar, Contras para Lavabo y Fregadero, Accesorios para Contras / Contraacnastas y Tina de Baño, Coladeras y Válvula Anti-Olores

Accesorios para desagüe

REFACCIONES PARA LAVABO Y FREGADERO

Conectores para mezcladora 4" y 8", Conectores para Mezcladora Monomando, Empaques de Repuesto Accesorios para Lavabo / Fregadero y Aireadores.

Refacciones para Lavabo y Fregadero

HERRAJES PARA SANITARIO

Válvulas de Admisión y Descarga, Peras de Descarga, Juegos de Reparación para Tanque de Sanitario, Manivelas para Tanque de Sanitario, Juego de Instalación Tanque / Taza, Empaque Unión Tanque / Taza, Tornillos Tanque / Taza, para Asiento, para Brida Sanitaria y para Sujeción de Sanitario, Cuñas y Cubre Tornillos

Herrajes para Sanitario

VÁLVULAS Y CONEXIONES

Conexiones de Latón, Válvulas Certificadas para Gas, Válvula de Alivio para Boiler, Llaves de Esfera para Jardín y Lavandería, Cinta Selladora

Válvulas y Conexiones

FILTROS PARA AGUA

Filtro para Refrigerador, Filtro para Mezcladora y Filtro para Sarro y Sedimentos.

Filtros para Agua

REGADERAS

Regaderas de Mano, De Masaje, De Cascada, Conectores de Repuesto, Manguera Anillada y Brazos para Regadera.

Regaderas

ACCESORIOS PARA TUBERÍAS

Acoples para Drenaje Sanitario y Acoples de Compresión.

Accesorios para Tuberías

DUCTOS PARA EXTRACCIÓN DE AIRE

Kit de Extracción, Kit Atrapapelusas, Conductos de Aluminio, Ductos de Alumino, Ductos Rígidos, Codo, Ventilas / Repuestos y Conector Universal.

Ductos para Extracción de Aire

DESTAPACAÑOS

Bomba de Hule, Bomba Tipo Acordeón, Barreno Tambor, Barreno con Manivela, Barreno para Sanitario, Cinta con Carrete y Cinta con Estuche.

Destapacaños

CONECTORES *flexibles* de NUEVA GENERACIÓN

LÍNEA PREMIUM

Garantía 20 años

LÍNEA BÁSICA

Garantía 10 años

¡ NUEVA !
LLAVE DE AJUSTE

Desarrollo exclusivo de Coflex que permite instalar manualmente ambos extremos del Conector Flexible Coflex.

Facilita la instalación en lugares de difícil acceso sin necesidad de usar herramientas.

Patente D795,399
Otras patentes en trámite

Disponibles en

Familias: AL-A / AL-B / EAL-R
EAL-D / VL-A / VL-B / EVL-D / VLB-A
VLB-B / EVLB-Z / AL-T / B-SFC-A



ACERO ULTRA

AL-A**



VINILO PLATINO

VL-A**



ACERO FORTE

LL-A**



ACERO FORTE

LL2-A**

100% LIBRES de Plomo

Nuevos
Trenzados

- Lavabo / Fregadero
- Conector T para Lavabo / Fregadero
- Sanitario
- Boiler Flujo Mayor
- Boiler Flujo Normal
- Medidor de Agua
- Hidro
- Lavadora
- Conector Y para Lavadora
- Conector para Lavadora
- Lavavajillas
- Refrigerador
- Juegos de Instalación

Conectores Flexibles

Paquetes para instalación

Llaves de Control

Accesorios para Desagüe

Refacciones para Lavabo y Fregadero

Herrajes para Sanitario

Válvulas y Conexiones

Filtros para Agua

Regaderas

Accesorios para Tuberías

Ductos para Extracción de Aire

Destapacaños

Conectores Flexibles Lavabo Fregadero

Paquetes para instalación



- ✓ Trenzado: **Acero Ultra***
- ✓ Manguera Interior: EPDM
- ✓ Espiga: Cobre (Patente No. 203206)
- ✓ Férula: Acero Inoxidable
- ✓ **100% LIBRES** de Plomo
- ✓ Diámetro Interior: 5/16" (8.0 mm)
- ✓ Empaque: Cónico de hule
- ✓ Temperatura de trabajo: 0 °C a 82 °C
- ✓ Presión máxima de trabajo: 10 kg / cm² / 145 psi

*Trenzado que brinda máxima resistencia a la corrosión por ser fabricado con Acero Inoxidable Tipo 316L que soporta exposición a químicos clorados.

Llaves de Control

¡ NUEVA ! LLAVE DE AJUSTE
Patente D795,399
Otras patentes en trámite



1/2" FIP x 1/2" FIP

Tuercas de Latón Niquelado

Largo cm	Modelo	Código	País de Origen	Fracción Arancelaria	Caja Master Piezas	Precio de Lista USD
25	1-AL-A25	750160550201 0	MEX	400922	50	\$ 2.54
30	1-AL-A30	750160550202 7	MEX	400922	50	\$ 2.65
35	1-AL-A35	750160550224 9	MEX	400922	50	\$ 2.77
40	1-AL-A40	750160550203 4	MEX	400922	50	\$ 2.87
50	1-AL-A50	71063191203 9	MEX	400922	50	\$ 3.31
55	1-AL-A55	750160550204 1	MEX	400922	50	\$ 3.43
60	1-AL-A60	71063191214 5	MEX	400922	25	\$ 3.62
70	1-AL-A70	750160550205 8	MEX	400922	50	\$ 4.19
100	1-AL-A100	750160550207 2	MEX	400922	15	\$ 5.32
200	1-AL-A200	71063191121 6	MEX	400922	10	\$ 8.81

GARANTÍA 20 años

 Certificado de Origen **Si**
Herrajes para Sanitario
Válvulas y Conexiones

1/2" FIP x 1/2" A.M.

40	1-AL2-A40	71063191668 6	MEX	400922	50	\$ 2.45
55	1-AL2-A55	71063191693 8	MEX	400922	50	\$ 2.99

GARANTÍA 10 años

 Certificado de Origen **Si**
Filtros para Agua

Tuerca de Latón Niquelado y Termoplástico de Alta Densidad*
* Patentes D724,936 / 43670

¡ NUEVA ! LLAVE DE AJUSTE
Patente D795,399
Otras patentes en trámite



3/8" COMP. x 1/2" FIP

Tuercas de Latón Niquelado

30	1-AL-B30	750160550209 6	MEX	400922	25	\$ 2.72
35	1-AL-B35	750160550226 3	MEX	400922	50	\$ 2.85
40	1-AL-B40	750160550210 2	MEX	400922	50	\$ 2.98
55	1-AL-B55	750160550211 9	MEX	400922	50	\$ 3.37
70	1-AL-B70	71063190559 8	MEX	400922	25	\$ 3.80
100	1-AL-B100	71063190552 9	MEX	400922	25	\$ 4.65

GARANTÍA 20 años

 Certificado de Origen **Si**
Ductos para Extracción de Aire

¡ NUEVO !



3/8" COMP. x 3/8" COMP.

Tuercas de Latón Niquelado

40	1-AL-E40	71063190214 6	MEX	400922	25	\$ 2.79
----	----------	---------------	-----	--------	----	---------

GARANTÍA 20 años

 Certificado de Origen **Si**

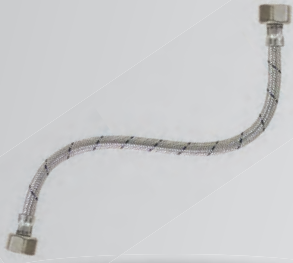

- Trenzado: **Acero Ultra***
- Manguera Interior: EPDM
- Espiga: Cobre (Patente No. 203206)
- Férula: Acero Inoxidable
- 100% LIBRES** de Plomo
- Diámetro Interior: 5/16" (8.0 mm)
- Empaque: Cónico de hule
- Temperatura de trabajo: 0 °C a 82 °C
- Presión máxima de trabajo: 10 kg / cm² / 145 psi

*Trenzado que brinda máxima resistencia a la corrosión por ser fabricado con Acero Inoxidable Tipo 316L que soporta exposición a químicos clorados.

Conectores Flexibles Lavabo Fregadero

Paquetes para instalación

Llaves de Control

Accesorios para Desagüe

Refacciones para Lavabo y Fregadero

Herrajes para Sanitario

Válvulas y Conexiones

Filtros para Agua

Regaderas

Accesorios para Tuberías

Ductos para Extracción de Aire

Destapacaños



1/2" A.M. x 1/2" A.M.

Tuercas de Termoplástico de Alta Densidad*
 * Patentes D724,936 / 43670

Largo cm	Modelo	Código	País de Origen	Fracción Arancelaria	Caja Master Piezas	Precio de Lista USD
40	1-EAL-K40	750160550246 1	MEX	400922	50	\$ 1.97
55	1-EAL-K55	750160550247 8	MEX	400922	50	\$ 2.38
70	1-EAL-K70	750160550248 5	MEX	400922	25	\$ 2.81
100	1-EAL-K100	750160550250 8	MEX	400922	25	\$ 4.06

GARANTÍA 10 años

 Certificado de Origen **Si**
¡ NUEVA ! LLAVE DE AJUSTE
 Patente D795,399
 Otras patentes en trámite

1/2" M. x 1/2" FIP

Macho y Tuerca de Latón Niquelado

25	1-EAL-D25	750160550214 0	MEX	400922	50	\$ 2.78
30	1-EAL-D30	750160550217 1	MEX	400922	50	\$ 2.89
35	1-EAL-D35	750160550218 8	MEX	400922	50	\$ 2.95
40	1-EAL-D40	750160550215 7	MEX	400922	50	\$ 3.05
50	1-EAL-D50	71063190825 4	MEX	400922	50	\$ 3.32
55	1-EAL-D55	750160550216 4	MEX	400922	50	\$ 3.43
60	1-EAL-D60	71063191211 4	MEX	400922	25	\$ 3.61
70	1-EAL-D70	71063191212 1	MEX	400922	25	\$ 3.82
80	1-EAL-D80	71063191213 8	MEX	400922	25	\$ 4.19
100	1-EAL-D100	71063190670 0	MEX	400922	25	\$ 4.74

GARANTÍA 20 años

 Certificado de Origen **Si**

1/2" M. x 1/2" A.M.

Macho de Latón Niquelado y Termoplástico de Alta Densidad*
 * Patentes D724,936 / 43670

40	1-AL2-B40	71063191734 8	MEX	400922	50	\$ 2.66
55	1-AL2-B55	71063191735 5	MEX	400922	50	\$ 3.11
70	1-AL2-B70	71063192114 7	MEX	400922	25	\$ 3.62

GARANTÍA 10 años

 Certificado de Origen **Si**

3/8" FIP x 1/2" FIP

Tuercas de Latón Niquelado

40	1-AL-G40	750160550230 0	MEX	400922	50	\$ 2.90
----	----------	----------------	-----	--------	----	---------

GARANTÍA 20 años

 Certificado de Origen **Si**

Conectores Flexibles Lavabo Fregadero

Paquetes para instalación



- ✓ Trenzado: **Acero Ultra***
- ✓ Manguera Interior: EPDM
- ✓ Espiga: Cobre (Patente No. 203206)
- ✓ Férula: Acero Inoxidable

- ✓ **100% LIBRES** de Plomo
- ✓ Diámetro Interior: 5/16" (8.0 mm)
- ✓ Empaque: Cónico de hule
- ✓ Temperatura de trabajo: 0 °C a 82 °C
- ✓ Presión máxima de trabajo: 10 kg / cm² / 145 psi

*Trenzado que brinda máxima resistencia a la corrosión por ser fabricado con Acero Inoxidable Tipo 316L que soporta exposición a químicos clorados.

Llaves de Control

Accesorios para Desagüe



3/8" COMP. x 1/2" A.M.

 Tuerca de Latón Niquelado y Termoplástico de Alta Densidad*
* Patentes D724,936 / 43670

Largo cm	Modelo	Código	País de Origen	Fracción Arancelaria	Caja Master Piezas	Precio de Lista USD
40	1-EAL-J40	71063191110 0	MEX	400922	50	\$ 2.31
55	1-EAL-J55	71063191111 7	MEX	400922	50	\$ 2.68
70	1-EAL-J70	71063191112 4	MEX	400922	25	\$ 3.11
100	1-EAL-J100	71063191113 1	MEX	400922	25	\$ 3.88

GARANTÍA 10 años

 Certificado de Origen **Si**

Refacciones para Lavabo y Fregadero

Herrajes para Sanitario



Macho y Tuerca de Latón Niquelado

Válvulas y Conexiones

3/8" FIP x M10

40	1-EAL-N40	71063190348 8	MEX	400922	50	\$ 3.64
55	1-EAL-N55	71063190593 2	MEX	400922	50	\$ 3.91

GARANTÍA 20 años

 Certificado de Origen **Si**

Filtros para Agua

Regaderas

¡NUEVA!
LLAVE DE AJUSTE
 Patente D795,399
 Otras patentes en trámite

3/8" COMP. x M10

Ductos para Extracción de Aire

Macho y Tuerca de Latón Niquelado

40	1-EAL-R40	71063190820 9	MEX	400922	25	\$ 3.22
55	1-EAL-R55	71063190563 5	MEX	400922	25	\$ 3.26
70	1-EAL-R70	71063191209 1	MEX	400922	25	\$ 3.87

GARANTÍA 20 años

 Certificado de Origen **Si**

Destapacaños



- ✓ Trenzado: **Vinilo Platino***
- ✓ Manguera Interior: EPDM
- ✓ Espiga: Cobre (Patente No. 203206)
- ✓ Férula: Acero Inoxidable
- ✓ **100% LIBRES** de Plomo
- ✓ Diámetro Interior: 5/16" (8.0 mm)
- ✓ Empaque: Cónico de hule
- ✓ Temperatura de trabajo: 0 °C a 82 °C
- ✓ Presión máxima de trabajo: 10 kg / cm² / 145 psi

*Trenzado en Vinilo Reforzado color Platino, que brinda una alta resistencia a la corrosión y un estético diseño con acabado metálico.



1/2" FIP x 1/2" FIP

Tuercas de Latón Niquelado



3/8" COMP. x 1/2" FIP

Tuercas de Latón Niquelado



1/2" M. x 1/2" FIP

Tuercas de Latón Niquelado

Largo cm	Modelo	Código	País de Origen	Fracción Arancelaria	Caja Master Piezas	Precio de Lista USD
25	1-VL-A25	750160550701 5	MEX	400932	50	\$ 2.40
30	1-VL-A30	750160550712 1	MEX	400932	50	\$ 2.49
35	1-VL-A35	750160550713 8	MEX	400932	50	\$ 2.57
40	1-VL-A40	750160550702 2	MEX	400932	50	\$ 2.67
55	1-VL-A55	750160550703 9	MEX	400932	50	\$ 2.96
70	1-VL-A70	750160550704 6	MEX	400932	25	\$ 3.36
100	1-VL-A100	750160550706 0	MEX	400932	25	\$ 4.25

GARANTÍA 20 años

Certificado de Origen **Si**

30	1-VL-B30	750160550714 5	MEX	400932	50	\$ 2.53
40	1-VL-B40	750160550710 7	MEX	400932	50	\$ 2.73
55	1-VL-B55	750160550711 4	MEX	400932	50	\$ 3.03
100	1-VL-B100	71063190546 8	MEX	400932	25	\$ 4.25

GARANTÍA 20 años

Certificado de Origen **Si**

25	1-EVL-D25	750160550707 7	MEX	400932	50	\$ 2.61
30	1-EVL-D30	750160550746 6	MEX	400932	50	\$ 2.68
35	1-EVL-D35	71063190200 9	MEX	400932	50	\$ 2.77
40	1-EVL-D40	750160550708 4	MEX	400932	50	\$ 2.85
55	1-EVL-D55	750160550709 1	MEX	400932	50	\$ 3.09
60	1-EVL-D60	71063191595 5	MEX	400932	50	\$ 3.17
70	1-EVL-D70	71063191626 6	MEX	400932	50	\$ 3.46
80	1-EVL-D80	71063191596 2	MEX	400932	25	\$ 3.70
100	1-EVL-D100	71063191597 9	MEX	400932	25	\$ 4.04

GARANTÍA 20 años

Certificado de Origen **Si**

Conectores Flexibles
Lavabo Fregadero

Paquetes para instalación

Llaves de Control

Accesorios para Desagüe

Refacciones para Lavabo y Fregadero

Herrajes para Sanitario

Válvulas y Conexiones

Filtros para Agua

Regaderas

Accesorios para Tuberías

Ductos para Extracción de Aire

Destapacaños

Conectores Flexibles Lavabo Fregadero

Paquetes para instalación



- Trenzado: **Vinilo Platino***
- Manguera Interior: EPDM
- Espiga: Cobre (Patente No. 203206)
- Férula: Acero Inoxidable
- 100% LIBRES** de Plomo
- Diámetro Interior: 5/16" (8.0 mm)
- Empaque: Cónico de hule
- Temperatura de trabajo: 0 °C a 82 °C
- Presión máxima de trabajo: 10 kg / cm² / 145 psi

*Trenzado en Vinilo Reforzado color Platino, que brinda una alta resistencia a la corrosión y un estético diseño con acabado metálico.

Llaves de Control

Accesorios para Desagüe

Refacciones para Lavabo y Fregadero

Herrajes para Sanitario

Válvulas y Conexiones

Filtros para Agua

Regaderas

Accesorios para Tuberías

Ductos para Extracción de Aire

Destapacaños



1/2" A.M. x 1/2" A.M.

Tuercas de Termoplástico de Alta Densidad*
* Patentes D724,936 / 43670

1/2" M. x 1/2" A.M.

Macho de Latón Niquelado y Termoplástico de Alta Densidad*
* Patentes D724,936 / 43670

3/8" COMP. x 3/8" D.I.N.

Tuercas de Latón Niquelado y Latón

Largo cm	Modelo	Código	País de Origen	Fracción Arancelaria	Caja Master Piezas	Precio de Lista USD
40	1-VL-K40	750160550717 6	MEX	400932	50	\$ 2.07
55	1-VL-K55	750160550718 3	MEX	400932	50	\$ 2.38
70	1-VL-K70	750160550719 0	MEX	400932	25	\$ 2.79
85	1-VL-K85	750160550720 6	MEX	400932	25	\$ 3.11
100	1-VL-K100	750160550721 3	MEX	400932	25	\$ 3.99

GARANTÍA 10 años

 Certificado de Origen **Si**

25	1-EVL-L25	71063191290 9	MEX	400932	50	\$ 2.38
30	1-EVL-L30	71063191291 6	MEX	400932	50	\$ 2.48
35	1-EVL-L35	71063191292 3	MEX	400932	50	\$ 2.57
40	1-EVL-L40	71063190538 3	MEX	400932	50	\$ 2.56
55	1-EVL-L55	71063190539 0	MEX	400932	50	\$ 2.94
100	1-EVL-L100	71063191706 5	MEX	400932	25	\$ 3.85

GARANTÍA 10 años

 Certificado de Origen **Si**

40	1-EVL-S40	71063190215 3	MEX	400932	50	\$ 3.16
----	-----------	---------------	-----	--------	----	---------

GARANTÍA 20 años

 Certificado de Origen **Si**



- ✓ Trenzado: Vinilo Blanco
- ✓ Manguera Interior: EPDM
- ✓ Espiga: Cobre (Patente No. 203206)
- ✓ Férula: Acero Inoxidable
- ✓ **100% LIBRES** de Plomo
- ✓ Diámetro Interior: 5/16" (8.0 mm)
- ✓ Empaque: Cónico de hule
- ✓ Temperatura de trabajo: 0 °C a 82 °C
- ✓ Presión máxima de trabajo: 10 kg / cm² / 145 psi

Conectores Flexibles Lavabo Fregadero

Paquetes para instalación

Llaves de Control

Accesorios para Desagüe

Refacciones para Lavabo y Fregadero

Herrajes para Sanitario

Válvulas y Conexiones

Filtros para Agua

Regaderas

Accesorios para Tuberías

Ductos para Extracción de Aire

Destapacaños

**¡ NUEVA !
LLAVE DE AJUSTE**

 Patente D795,399
 Otras patentes en trámite

1/2" FIP x 1/2" FIP

Tuercas de Latón Niquelado

Largo pulgadas	Modelo	Código	País de Origen	Fracción Arancelaria	Caja Master Piezas	Precio de Lista USD
9"	1-VLB-A09	71063191694 5	MEX	400932	50	\$ 2.46
16"	1-VLB-A16	750160550724 4	MEX	400932	50	\$ 2.78
20"	1-VLB-A20	750160550725 1	MEX	400932	50	\$ 2.98
30"	1-VLB-A30	750160550726 8	MEX	400932	25	\$ 3.67

GARANTÍA 20 años

 Certificado de Origen **Si**
**¡ NUEVA !
LLAVE DE AJUSTE**

 Patente D795,399
 Otras patentes en trámite

3/8" COMP. x 1/2" FIP

Tuercas de Latón Niquelado

12"	1-VLB-B12	750160550729 9	MEX	400932	50	\$ 2.56
16"	1-VLB-B16	750160550730 5	MEX	400932	50	\$ 2.77
20"	1-VLB-B20	750160550731 2	MEX	400932	50	\$ 3.05
30"	1-VLB-B30	750160550732 9	MEX	400932	25	\$ 3.54
36"	1-VLB-B36	750160550733 6	MEX	400932	25	\$ 3.91

GARANTÍA 20 años

 Certificado de Origen **Si**

1/2" A.M. x 1/2" A.M.

Tuercas de Termoplástico de Alta Densidad*

* Patentes D724,936 / 43670

16"	1-VLB-C16	750160550736 7	MEX	400932	50	\$ 2.07
20"	1-VLB-C20	750160550737 4	MEX	400932	50	\$ 2.29
30"	1-VLB-C30	750160550738 1	MEX	400932	25	\$ 2.90
36"	1-VLB-C36	750160550739 8	MEX	400932	25	\$ 3.70

GARANTÍA 10 años

 Certificado de Origen **Si**

3/8" COMP. x 1/2" A.M.

16"	1-VLB-D16	750160550742 8	MEX	400932	50	\$ 2.28
20"	1-VLB-D20	750160550743 5	MEX	400932	50	\$ 2.49
30"	1-VLB-D30	750160550744 2	MEX	400932	25	\$ 3.07
36"	1-VLB-D36	750160550745 9	MEX	400932	25	\$ 3.45

GARANTÍA 10 años

 Certificado de Origen **Si**

Tuerca de Latón Niquelado y Termoplástico de Alta Densidad*

* Patentes D724,936 / 43670

Conectores Flexibles Lavabo Fregadero

Paquetes para instalación



- ☑ Trenzado: Vinilo Blanco
- ☑ Manguera Interior: EPDM
- ☑ Espiga: Cobre (Patente No. 203206)
- ☑ Férula: Acero Inoxidable
- ☑ **100% LIBRES** de Plomo
- ☑ Diámetro Interior: 5/16" (8.0 mm)
- ☑ Empaque: Cónico de hule
- ☑ Temperatura de trabajo: 0 °C a 82 °C
- ☑ Presión máxima de trabajo: 10 kg / cm² / 145 psi

Llaves de Control

Accesorios para Desagüe

Refacciones para Lavabo y Fregadero

Herrajes para Sanitario

Válvulas y Conexiones

Filtros para Agua

Regaderas

Accesorios para Tuberías

Ductos para Extracción de Aire

Destapacaños



3/8" COMP. x 3/8" COMP.

Tuercas de Latón Niquelado



1/2" M. x 1/2" A.M.

 Macho de Latón Niquelado y Termoplástico de Alta Densidad*
* Patentes D724,936 / 43670

3/8" COMP. x 3/8" FIP

Tuercas de Latón Niquelado

¡NUEVA!
LLAVE DE AJUSTE
 Patente D795,399
 Otras patentes en trámite

1/2" M. x 1/2" FIP

Macho y Tuerca de Latón Niquelado

Largo cm/ pulgadas	Modelo	Código	País de Origen	Fracción Arancelaria	Caja Master Piezas	Precio de Lista USD
--------------------	--------	--------	----------------	----------------------	--------------------	---------------------

16"	1-EVLB-E16	750160550748 0	MEX	400932	50	\$ 2.50
20"	1-EVLB-E20	750160550749 7	MEX	400932	50	\$ 2.72

GARANTÍA 20 años

 Certificado de Origen **SI**

25	1-EVLB-L25	71063191598 6	MEX	400932	50	\$ 2.25
30	1-EVLB-L30	71063191494 1	MEX	400932	50	\$ 2.34
35	1-EVLB-L35	71063191599 3	MEX	400932	50	\$ 2.44
40	1-EVLB-L40	71063191495 8	MEX	400932	50	\$ 2.53
50	1-EVLB-L50	71063191496 5	MEX	400932	50	\$ 2.71

GARANTÍA 10 años

 Certificado de Origen **SI**

40	1-EVLB-S40	71063191050 9	MEX	400932	50	\$ 3.26
----	------------	---------------	-----	--------	----	---------

GARANTÍA 20 años

 Certificado de Origen **SI**

12"	1-EVLB-Z12	71063191896 3	MEX	400932	50	\$ 2.94
16"	1-EVLB-Z16	71063191354 8	MEX	400932	50	\$ 3.11
20"	1-EVLB-Z20	71063191546 7	MEX	400932	50	\$ 3.29

GARANTÍA 20 años

 Certificado de Origen **SI**

Para alimentación adicional de:

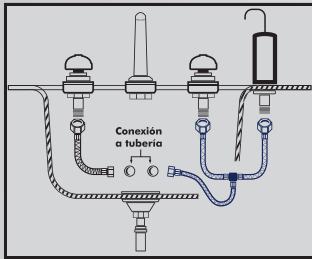

Filtro para Agua

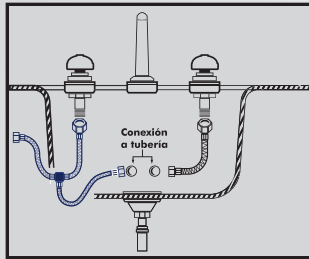

Lavavajillas

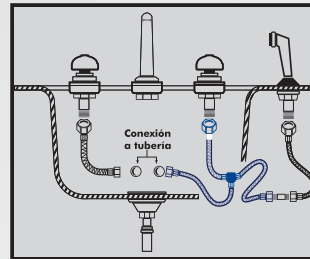

Rociador de Verduras

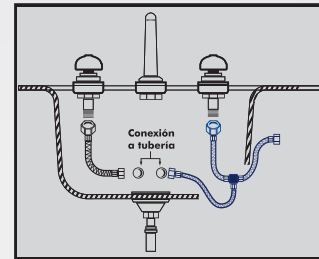

Refrigerador

La forma más rápida y segura de suministrar agua de una sola línea a las dos llaves de su mezcladora.



Proporciona conexiones estéticas, prácticas y rápidas.

- Trenzado: **Acero Ultra***
- Manguera Interior: EPDM
- Espiga: Cobre (Patente No. 203206)
- Férula: Acero Inoxidable
- 100% LIBRES** de Plomo
- Diámetro Interior: 5/16" (8.0 mm)
- Empaque: Cónico de hule
- Temperatura de trabajo: 0 °C a 82 °C
- Presión máxima de trabajo: 10 kg / cm² / 145 psi

*Trenzado que brinda máxima resistencia a la corrosión por ser fabricado con Acero Inoxidable Tipo 316L que soporta exposición a químicos clorados.

Conectores Flexibles Lavabo Fregadero

Paquetes para instalación

Llaves de Control

Accesorios para Desagüe

Refacciones para Lavabo y Fregadero

Herrajes para Sanitario

Válvulas y Conexiones

Filtros para Agua

Regaderas

Accesorios para Tuberías

Ductos para Extracción de Aire

Destapacaños

¡NUEVA!
LLAVE DE AJUSTE

Patente D795,399
Otras patentes en trámite

Largo cm	Modelo	Código	País de Origen	Fracción Arancelaria	Caja Master Piezas	Precio de Lista USD
55	1-AL-T55	71063190224 5	MEX	400922	10	\$ 7.03
GARANTÍA 20 años		Certificado de Origen SI				
55	1-AL-U55	71063190222 1	MEX	400922	10	\$ 6.99
GARANTÍA 20 años		Certificado de Origen SI				
55	1-EAL-V55	71063191115 5	MEX	400922	10	\$ 6.35
GARANTÍA 10 años		Certificado de Origen SI				
55	1-EAL-X55	71063191116 2	MEX	400922	10	\$ 6.35
GARANTÍA 10 años		Certificado de Origen SI				

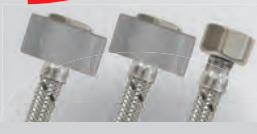

1/2" FIP x 1/2" FIP x 1/2" FIP

Tuercas de Latón Niquelado



1/2" FIP x 1/2" FIP x 3/8" COMP.

Tuercas de Latón Niquelado



1/2" A.M. x 1/2" A.M. x 3/8" COMP.

Tuerca de Latón Niquelado y Termoplástico de Alta Densidad*
* Patentes D724,936 / 43670



1/2" A.M. x 1/2" A.M. x 1/2" FIP

Tuerca de Latón Niquelado y Termoplástico de Alta Densidad*
* Patentes D724,936 / 43670

Conector T Lavabo / Fregadero

Vinilo Platino

Conectores Flexibles Lavabo Fregadero



- Trenzado: **Vinilo Platino***
- Manguera Interior: EPDM
- Espiga: Cobre (Patente No. 203206)
- Férula: Acero Inoxidable
- 100% LIBRES** de Plomo
- Diámetro Interior: 5/16" (8.0 mm)
- Empaque: Cónico de hule
- Temperatura de trabajo: 0 °C a 82 °C
- Presión máxima de trabajo: 10 kg / cm² / 145 psi

*Trenzado en Vinilo Reforzado color Platino, que brinda una alta resistencia a la corrosión y un estético diseño con acabado metálico.

Paquetes para instalación

Llaves de Control



1/2" A.M. x 1/2" A.M. x 1/2" A.M.

Tuercas de Termoplástico de Alta Densidad*
* Patentes D724,936 / 43670



1/2" A.M. X 1/2" A.M. X 3/8" COMP.

Tuerca de Latón Niquelado y Termoplástico de Alta Densidad*
* Patentes D724,936 / 43670

Accesorios para Desagüe

Refacciones para Lavabo y Fregadero

Herrajes para Sanitario

Válvulas y Conexiones

Filtros para Agua

Regaderas

Accesorios para Tuberías

Ductos para Extracción de Aire

Destapacaños

Largo cm	Modelo	Código	País de Origen	Fracción Arancelaria	Caja Master Piezas	Precio de Lista USD
----------	--------	--------	----------------	----------------------	--------------------	---------------------

55	1-VL-T55	71063190335 8	MEX	400932	10	\$ 5.80
----	----------	---------------	-----	--------	----	---------

GARANTÍA 10 años Certificado de Origen **SI**

Largo cm	Modelo	Código	País de Origen	Fracción Arancelaria	Caja Master Piezas	Precio de Lista USD
----------	--------	--------	----------------	----------------------	--------------------	---------------------

55	1-VL-U55	71063190336 5	MEX	400932	10	\$ 5.82
----	----------	---------------	-----	--------	----	---------

GARANTÍA 10 años Certificado de Origen **SI**

Conector T Lavabo / Fregadero

Vinilo Blanco



- Trenzado: Vinilo Blanco
- Manguera Interior: EPDM
- Espiga: Cobre (Patente No. 203206)
- Férula: Acero Inoxidable
- 100% LIBRES** de Plomo
- Diámetro Interior: 5/16" (8.0 mm)
- Empaque: Cónico de hule
- Temperatura de trabajo: 0 °C a 82 °C
- Presión máxima de trabajo: 10 kg / cm² / 145 psi

Regaderas



1/2" A.M. X 1/2" A.M. X 3/8" COMP.

Tuerca de Latón Niquelado y Termoplástico de Alta Densidad*
* Patentes D724,936 / 43670



1/2" A.M. X 1/2" A.M. X 1/2" COMP.

Tuerca de Latón Niquelado y Termoplástico de Alta Densidad*
* Patentes D724,936 / 43670

Largo cm	Modelo	Código	País de Origen	Fracción Arancelaria	Caja Master Piezas	Precio de Lista USD
----------	--------	--------	----------------	----------------------	--------------------	---------------------

55	1-EVLB-U55	71063190314 3	MEX	400932	10	\$ 5.57
----	------------	---------------	-----	--------	----	---------

GARANTÍA 10 años Certificado de Origen **SI**

Largo cm	Modelo	Código	País de Origen	Fracción Arancelaria	Caja Master Piezas	Precio de Lista USD
----------	--------	--------	----------------	----------------------	--------------------	---------------------

55	1-EVLB-T55	71063191029 5	MEX	400932	10	\$ 5.78
----	------------	---------------	-----	--------	----	---------

GARANTÍA 10 años Certificado de Origen **SI**



- Trenzado: **Acero Forte***
- Manguera Interior: EPDM
- Espiga: Cobre (Patente No. 203206)
- Férula: Acero Inoxidable
- 100% LIBRES** de Plomo
- Diámetro Interior: 5/16" (8.0 mm)
- Empaque: Cónico de hule
- Temperatura de trabajo: 0 °C a 82 °C
- Presión máxima de trabajo: 10 kg / cm² / 145 psi

*Fórmula exclusiva de Coflex® que combina Acero Inoxidable y Polímero de Tecnología Avanzada en un trenzado de diseño único en el mercado, brindando alto desempeño y seguridad. **Patente en trámite.**

Conectores Flexibles
Lavabo Fregadero

Paquetes para instalación

Llaves de Control

Accesorios para Desagüe

Refacciones para Lavabo y Fregadero

Herrajes para Sanitario

Válvulas y Conexiones

Filtros para Agua

Regaderas

Accesorios para Tuberías

Ductos para Extracción de Aire

Destapacaños



1/2" FIP x 1/2" FIP

Tuercas de Latón Niquelado

Largo cm	Modelo	Código	País de Origen	Fracción Arancelaria	Caja Master Piezas	Precio de Lista USD
40	1-LL-A40	7501605509019	MEX	400942	100	\$ 2.41
55	1-LL-A55	7501605509026	MEX	400942	100	\$ 2.67
60	1-LL-A60	71063192651 7	MEX	400942	100	\$ 2.75
100	1-LL-A100	7501605509033	MEX	400942	50	\$ 3.94

GARANTÍA 10 años

Certificado de Origen **Si**



1/2" FIP x 1/2" A.M.

Tuerca de Latón Niquelado y Termoplástico de Alta Densidad*

* Patentes D724,936 / 43670

40	1-LL2-A40	71063192492 6	MEX	400942	100	\$ 2.06
55	1-LL2-A55	71063192493 3	MEX	400942	100	\$ 2.33

GARANTÍA 10 años

Certificado de Origen **Si**



1/2" M. x 1/2" FIP

Tuercas de Latón Niquelado

25	1-LL-D25	71063192652 4	MEX	400942	50	\$ 2.45
30	1-LL-D30	71063192653 1	MEX	400942	50	\$ 2.53
35	1-LL-D35	71063192654 8	MEX	400942	50	\$ 2.61
40	1-LL-D40	71063192528 2	MEX	400942	50	\$ 2.69
55	1-LL-D55	71063192529 9	MEX	400942	50	\$ 2.93
100	1-LL-D100	71063192530 5	MEX	400942	25	\$ 3.98

GARANTÍA 10 años

Certificado de Origen **Si**

Conectores Flexibles Lavabo Fregadero

Paquetes para instalación



- Trenzado: Vinilo Blanco
- Manguera Interior: EPDM
- Espiga: Cobre (Patente No. 203206)
- Férula: Acero Inoxidable
- 100% LIBRES** de Plomo
- Diámetro Interior: 5/16" (8.0 mm)
- Empaque: Cónico de hule
- Temperatura de trabajo: 0 °C a 82 °C
- Presión máxima de trabajo: 10 kg / cm² / 145 psi

Llaves de Control

Accesorios para Desagüe



1/2" M. x 1/2" A.M.

Macho Polímero de Alto Desempeño y Tuerca Termoplástico de Alta Densidad*
* Patentes D724,936 / 43670

Largo pulgadas	Modelo	Código	País de Origen	Fracción Arancelaria	Caja Master Piezas	Precio de Lista USD
16"	1-CVLB-E16	71063192519 0	MEX	400932	100	\$ 1.91
20"	1-CVLB-E20	71063192520 6	MEX	400932	100	\$ 2.13

GARANTÍA 10 años

 Certificado de Origen **SI**

Refacciones para Lavabo y Fregadero

HERRAJES para Sanitario

Válvulas y Conexiones

Filtros para Agua

Regaderas

Accesorios para Tuberías

Ductos para Extracción de Aire

Destapacaños



- ✓ Trenzado: **Acero Ultra***
- ✓ Manguera Interior: EPDM
- ✓ Espiga: Cobre (Patente No. 203206)
- ✓ Férula: Acero Inoxidable
- ✓ **100% LIBRES** de Plomo
- ✓ Diámetro Interior: 5/16" (8.0 mm)
- ✓ Empaque: Cónico de hule
- ✓ Temperatura de trabajo: 0 °C a 82 °C
- ✓ Presión máxima de trabajo: 10 kg / cm² / 145 psi

*Trenzado que brinda máxima resistencia a la corrosión por ser fabricado con Acero Inoxidable Tipo 316L que soporta exposición a químicos clorados.

Conectores Flexibles Sanitario

Paquetes para instalación

Llaves de Control

Accesorios para Desagüe

Refacciones para Lavabo y Fregadero

Herrajes para Sanitario

Válvulas y Conexiones

Filtros para Agua

Regaderas

Accesorios para Tuberías

Ductos para Extracción de Aire

Destapacaños



1/2" FIP x 7/8" FIP

Tuercas de Latón Niquelado

Largo cm	Modelo	Código	País de Origen	Fracción Arancelaria	Caja Master Piezas	Precio de Lista USD
35	1-AS-A35	750160550301 7	MEX	400922	50	\$ 2.96
40	1-AS-A40	750160550302 4	MEX	400922	50	\$ 3.10
50	1-AS-A50	750160550303 1	MEX	400922	50	\$ 3.56

GARANTÍA 20 años

Certificado de Origen **Si**



3/8" COMP. x 7/8" A.M.

Tuerca de Latón Niquelado y Termoplástico de Alta Densidad*
* Patentes D724,936 / 43670

30	1-AS-B30	750160550323 9	MEX	400922	50	\$ 2.13
35	1-AS-B35	750160550315 4	MEX	400922	50	\$ 2.25
40	1-AS-B40	750160550316 1	MEX	400922	50	\$ 2.38
50	1-AS-B50	750160550317 8	MEX	400922	50	\$ 2.69

GARANTÍA 10 años

Certificado de Origen **Si**



3/8" COMP. x 7/8" FIP

Tuercas de Latón Niquelado

40	1-EAS-C40	750160550319 2	MEX	400922	50	\$ 3.18
50	1-EAS-C50	750160550320 8	MEX	400922	50	\$ 3.44

GARANTÍA 20 años

Certificado de Origen **Si**



1/2" FIP x 7/8" A.M.

Tuerca de Latón Niquelado y Termoplástico de Alta Densidad*
* Patentes D724,936 / 43670

25	1-AS-E25	750160550324 6	MEX	400922	50	\$ 2.13
30	1-AS-E30	750160550307 9	MEX	400922	50	\$ 2.25
35	1-AS-E35	750160550308 6	MEX	400922	50	\$ 2.39
40	1-AS-E40	750160550309 3	MEX	400922	50	\$ 2.51
50	1-AS-E50	750160550310 9	MEX	400922	50	\$ 2.85

GARANTÍA 10 años

Certificado de Origen **Si**

Conectores Flexibles Sanitario

Paquetes para instalación



- ✓ **Trenzado: Acero Ultra***
- ✓ **100% LIBRES** de Plomo
- ✓ **Manguera Interior: EPDM**
- ✓ **Diámetro Interior: 5/16" (8.0 mm)**
- ✓ **Espiga: Cobre (Patente No. 203206)**
- ✓ **Empaque: Cónico de hule**
- ✓ **Férula: Acero Inoxidable**
- ✓ **Temperatura de trabajo: 0 °C a 82 °C**
- ✓ **Presión máxima de trabajo: 10 kg / cm² / 145 psi**

*Trenzado que brinda máxima resistencia a la corrosión por ser fabricado con Acero Inoxidable Tipo 316L que soporta exposición a químicos clorados.

Llaves de Control
Accesorios para Desagüe
Refacciones para Lavabo y Fregadero
Herrajes para Sanitario
Válvulas y Conexiones
Filtros para Agua
Regaderas
Accesorios para Tuberías
Ductos para Extracción de Aire
Destapacaños

1/2" M. x 7/8" FIP

Tuercas de Latón Niquelado

1/2" M. x 7/8" A.M.

Tuerca de Latón Niquelado y Termoplástico de Alta Densidad*
* Patentes D724,936 / 43670

3/8" FIP x 7/8" A.M.

Tuerca de Latón Niquelado y Termoplástico de Alta Densidad*
* Patentes D724,936 / 43670

1/2" M. x 5/8" FIP

Tuercas de Latón Niquelado

1/2" A.M. x 7/8" A.M.

Tuercas de Termoplástico de Alta Densidad*
* Patentes D724,936 / 43670

Largo cm	Modelo	Código	País de Origen	Fracción Arancelaria	Caja Master Piezas	Precio de Lista USD
35	1-EAS-G35	750160550304 8	MEX	400922	50	\$ 3.61
40	1-EAS-G40	750160550305 5	MEX	400922	50	\$ 3.73
50	1-EAS-G50	750160550306 2	MEX	400922	50	\$ 3.98

GARANTÍA 20 años

 Certificado de Origen **SI**

35	1-EAS-H35	750160550311 6	MEX	400922	50	\$ 2.84
40	1-EAS-H40	750160550312 3	MEX	400922	50	\$ 2.96
50	1-EAS-H50	750160550313 0	MEX	400922	50	\$ 3.20

GARANTÍA 10 años

 Certificado de Origen **SI**

30	1-EAS-K30	750160550331 4	MEX	400922	50	\$ 2.26
40	1-EAS-K40	750160550333 8	MEX	400922	50	\$ 2.49

GARANTÍA 10 años

 Certificado de Origen **SI**

35	1-EAS-L35	71063190669 4	MEX	400922	50	\$ 3.52
40	1-EAS-L40	71063190821 6	MEX	400922	50	\$ 4.01

GARANTÍA 20 años

 Certificado de Origen **SI**

40	1-AS-M40	71063191404 0	MEX	400922	50	\$ 2.17
50	1-AS-M50	750160550340 6	MEX	400922	50	\$ 2.44

GARANTÍA 10 años

 Certificado de Origen **SI**

- ✓ Trenzado: **Vinilo Platino***
- ✓ Manguera Interior: EPDM
- ✓ Espiga: Cobre (Patente No. 203206)
- ✓ Férula: Acero Inoxidable
- ✓ **100% LIBRES** de Plomo
- ✓ Diámetro Interior: 5/16" (8.0 mm)
- ✓ Empaque: Cónico de hule
- ✓ Temperatura de trabajo: 0 °C a 82 °C
- ✓ Presión máxima de trabajo: 10 kg / cm² / 145 psi

*Trenzado en Vinilo Reforzado color Platino, que brinda una alta resistencia a la corrosión y un estético diseño con acabado metálico.

**Conectores
Flexibles
Sanitario**

 Paquetes
para
instalación

 Llaves
de Control

 Accesorios
para
Desagüe

 Refacciones
para Lavabo
y Fregadero

 Herrajes
para
Sanitario

 Válvulas y
Conexiones

 Filtros para
Agua

Regaderas

 Accesorios
para
Tuberías

 Ductos para
Extracción
de Aire

Destapacaños

Largo cm	Modelo	Código	País de Origen	Fracción Arancelaria	Caja Master Piezas	Precio de Lista USD
----------	--------	--------	----------------	----------------------	--------------------	---------------------



1/2" FIP x 7/8" FIP

Tuercas de Latón Niquelado

35	1-VS-A35	750160550801 2	MEX	400932	50	\$ 2.89
50	1-VS-A50	750160550802 9	MEX	400932	50	\$ 3.16

GARANTÍA 20 años

 Certificado de Origen **SI**

3/8" COMP. X 7/8" A.M.

 Tuercas de Latón Niquelado
y Termoplástico de Alta Densidad*
* Patentes D724,936 / 43670

30	1-VS-B30	750160550820 3	MEX	400932	50	\$ 2.08
35	1-VS-B35	750160550810 4	MEX	400932	50	\$ 2.19
40	1-VS-B40	750160550811 1	MEX	400932	50	\$ 2.30
50	1-VS-B50	750160550812 8	MEX	400932	50	\$ 2.51

GARANTÍA 10 años

 Certificado de Origen **SI**

1/2" FIP X 7/8" A.M.

 Tuercas de Latón Niquelado
y Termoplástico de Alta Densidad*
* Patentes D724,936 / 43670

30	1-VS-E30	750160550819 7	MEX	400932	50	\$ 2.23
35	1-VS-E35	750160550805 0	MEX	400932	50	\$ 2.33
40	1-VS-E40	750160550806 7	MEX	400932	50	\$ 2.43
50	1-VS-E50	750160550817 3	MEX	400932	50	\$ 2.64

GARANTÍA 10 años

 Certificado de Origen **SI**

1/2" M. X 7/8" FIP

 Macho y Tuercas
de Latón Niquelado

35	1-EVS-G35	750160550304 8	MEX	400932	50	\$ 3.32
40	1-EVS-G40	750160550818 0	MEX	400932	50	\$ 3.41
50	1-EVS-G50	750160550305 5	MEX	400932	50	\$ 3.60

GARANTÍA 20 años

 Certificado de Origen **SI**

Conectores Flexibles Sanitario

Paquetes para instalación



- ✓ Trenzado: **Vinilo Platino***
- ✓ Manguera Interior: EPDM
- ✓ Espiga: Cobre (Patente No. 203206)
- ✓ Férula: Acero Inoxidable
- ✓ **100% LIBRES** de Plomo
- ✓ Diámetro Interior: 5/16" (8.0 mm)
- ✓ Empaque: Cónico de hule
- ✓ Temperatura de trabajo: 0 °C a 82 °C
- ✓ Presión máxima de trabajo: 10 kg / cm² / 145 psi

*Trenzado en Vinilo Reforzado color Platino, que brinda una alta resistencia a la corrosión y un estético diseño con acabado metálico.

Llaves de Control

Accesorios para Desagüe



1/2" M. X 7/8" A.M.

Macho de Latón Niquelado y Termoplástico de Alta Densidad*
* Patentes D724,936 / 43670

Largo cm	Modelo	Código	País de Origen	Fracción Arancelaria	Caja Master Piezas	Precio de Lista USD
35	1-EVS-H35	750160550807 4	MEX	400932	50	\$ 2.58
40	1-EVS-H40	750160550816 6	MEX	400932	50	\$ 2.67
50	1-EVS-H50	750160550808 1	MEX	400932	50	\$ 2.86

GARANTÍA 10 años

 Certificado de Origen **Si**

Refacciones para Lavabo y Fregadero

Herrajes para Sanitario

Macho y Tuerca de Latón Niquelado
Sólo Perú

35	1-EVS-L35	750160550822 7	MEX	400932	50	\$ 3.89
40	1-EVS-L40	750160550823 4	MEX	400932	50	\$ 3.96

GARANTÍA 20 años

 Certificado de Origen **Si**

Válvulas y Conexiones

Filtros para Agua



1/2" A.M. X 7/8" A.M.

Tuercas de Termoplástico de Alta Densidad*
* Patentes D724,936 / 43670

35	1-VS-M35	750160550825 8	MEX	400932	25	\$ 1.95
50	1-VS-M50	750160550826 5	MEX	400932	50	\$ 2.23

GARANTÍA 10 años

 Certificado de Origen **Si**

Accesorios para Tuberías

Ductos para Extracción de Aire

Destapacaños



- ☑ Trenzado: Vinilo Blanco
- ☑ Manguera Interior: EPDM
- ☑ Espiga: Cobre (Patente No. 203206)
- ☑ Férula: Acero Inoxidable
- ☑ **100% LIBRES** de Plomo
- ☑ Diámetro Interior: 5/16" (8.0 mm)
- ☑ Empaque: Cónico de hule
- ☑ Temperatura de trabajo: 0 °C a 82 °C
- ☑ Presión máxima de trabajo: 10 kg / cm² / 145 psi

Conectores Flexibles Sanitario

Paquetes para instalación

Llaves de Control

Accesorios para Desagüe

Refacciones para Lavabo y Fregadero

Herrajes para Sanitario

Válvulas y Conexiones

Filtros para Agua

Regaderas

Accesorios para Tuberías

Ductos para Extracción de Aire

Destapacaños

Largo pulgadas	Modelo	Código	País de Origen	Fracción Arancelaria	Caja Master Piezas	Precio de Lista USD
12"	1-VSB-A12	750160550829 6	MEX	400932	50	\$ 2.21
16"	1-VSB-A16	750160550830 2	MEX	400932	50	\$ 2.42
20"	1-VSB-A20	750160550831 9	MEX	400932	50	\$ 2.64

GARANTÍA 10 años Certificado de Origen **Si**

1/2" FIP X 7/8" A.M.

 Tuerca de Latón Niquelado y Termoplástico de Alta Densidad*
* Patentes D724,936 / 43670

12"	1-VSB-B12	750160550833 3	MEX	400932	50	\$ 2.06
16"	1-VSB-B16	750160550834 0	MEX	400932	50	\$ 2.28
20"	1-VSB-B20	750160550835 7	MEX	400932	50	\$ 2.50

GARANTÍA 10 años Certificado de Origen **Si**

3/8" COMP. X 7/8" A.M.

 Tuerca de Latón Niquelado y Termoplástico de Alta Densidad*
* Patentes D724,936 / 43670

16"	1-VSB-C16	750160550838 8	MEX	400932	50	\$ 2.02
20"	1-VSB-C20	750160550839 5	MEX	400932	50	\$ 2.25

GARANTÍA 10 años Certificado de Origen **Si**

1/2" A.M. X 7/8" A.M.

 Tuercas de Termoplástico de Alta Densidad*
* Patentes D724,936 / 43670

16"	1-EVSB-H16	71063191353 1	MEX	400932	50	\$ 2.71
20"	1-EVSB-H20	71063191707 2	MEX	400932	50	\$ 2.91

GARANTÍA 10 años Certificado de Origen **Si**

1/2" M. X 7/8" A.M.

 Macho de Latón Niquelado y Termoplástico de Alta Densidad*
* Patentes D724,936 / 43670

Conectores Flexibles Sanitario

Paquetes para instalación



- Trenzado: **Acero Forte***
- Manguera Interior: EPDM
- Espiga: Cobre (Patente No. 203206)
- Férula: Acero Inoxidable
- 100% LIBRES** de Plomo
- Diámetro Interior: 5/16" (8.0 mm)
- Empaque: Cónico de hule
- Temperatura de trabajo: 0 °C a 82 °C
- Presión máxima de trabajo: 10 kg / cm² / 145 psi

*Fórmula exclusiva de Coflex® que combina Acero Inoxidable y Polímero de Tecnología Avanzada en un trenzado de diseño único en el mercado, brindando alto desempeño y seguridad. **Patente en trámite.**

Llaves de Control

Accesorios para Desagüe



1/2" FIP x 7/8" FIP

Tuercas de Latón Niquelado

Largo cm	Modelo	Código	País de Origen	Fracción Arancelaria	Caja Master Piezas	Precio de Lista USD
35	1-LS-A35	750160551001 5	MEX	400942	100	\$ 2.80
50	1-LS-A50	750160551002 2	MEX	400942	100	\$ 3.09

GARANTÍA 10 años

 Certificado de Origen **SI**

Refacciones para Lavabo y Fregadero

Herrajes para Sanitario



1/2" FIP x 7/8" A.M.

 Tuerca de Latón Niquelado y Termoplástico de Alta Densidad*
* Patentes D724,936 / 43670

Largo cm	Modelo	Código	País de Origen	Fracción Arancelaria	Caja Master Piezas	Precio de Lista USD
35	1-LS-E35	750160551004 6	MEX	400942	100	\$ 2.23

GARANTÍA 10 años

 Certificado de Origen **SI**

Válvulas y Conexiones

Filtros para Agua

Regaderas

Accesorios para Tuberías

Ductos para Extracción de Aire



1/2" M. x 7/8" A.M.

 Macho Polímero de Alto Desempeño y Tuerca Termoplástico de Alta Densidad*
* Patentes D724,936 / 43670

Largo pulgadas	Modelo	Código	País de Origen	Fracción Arancelaria	Caja Master Piezas	Precio de Lista USD
12"	1-CVSB-E12	71063192526 8	MEX	400932	100	\$ 1.96
16"	1-CVSB-E16	71063192527 5	MEX	400932	100	\$ 2.14

GARANTÍA 10 años

 Certificado de Origen **SI**



- ✓ Trenzado: **Acero Ultra***
- ✓ Manguera Interior: EPDM
- ✓ Espiga: Cobre (Patente No. 203206)
- ✓ Férula: Acero Inoxidable
- ✓ **100% LIBRES** de Plomo
- ✓ Diámetro Interior: 5/16" (8.0 mm)
- ✓ Empaque: Cónico de hule
- ✓ Temperatura de trabajo: 0 °C a 82 °C
- ✓ Presión máxima de trabajo: 10 kg / cm² / 145 psi

*Trenzado que brinda máxima resistencia a la corrosión por ser fabricado con Acero Inoxidable Tipo 316L que soporta exposición a químicos clorados.

Conectores Flexibles
Lavabo Fregadero

Paquetes para instalación

Llaves de Control

Accesorios para Desagüe

Refacciones para Lavabo y Fregadero

Herrajes para Sanitario

Válvulas y Conexiones

Filtros para Agua

Regaderas

Accesorios para Tuberías

Ductos para Extracción de Aire

Destapacaños

¡ NUEVA !
LLAVE DE AJUSTE
Patente D795,399
Otras patentes en trámite



3/8" COMP. X 1/2" FIP

Tuercas de Latón Niquelado



3/8" COMP. X 7/8" A.M.

Tuerca de Latón Niquelado y Termoplástico de Alta Densidad*
* Patentes D724,936 / 43670

Largo pulgadas	Modelo	Código	País de Origen	Fracción Arancelaria	Caja Master Piezas	Precio de Lista USD
Lavabo / Fregadero						
12"	1-B-SFC-A12	71063100118 4	MEX	400922	50	\$ 2.48
16"	1-B-SFC-A16	71063190872 8	MEX	400922	50	\$ 2.72
20"	1-B-SFC-A20	71063100119 1	MEX	400922	50	\$ 2.96
30"	1-B-SFC-A30	71063192389 9	MEX	400922	50	\$ 3.55

GARANTÍA 20 años

Certificado de Origen **Si**

Largo pulgadas	Modelo	Código	País de Origen	Fracción Arancelaria	Caja Master Piezas	Precio de Lista USD
Sanitario						
12"	1-B-STC-A12	71063100120 7	MEX	400922	50	\$ 2.18
16"	1-B-STC-A16	71063190873 5	MEX	400922	50	\$ 2.44
20"	1-B-STC-A20	71063190834 6	MEX	400922	50	\$ 2.72

GARANTÍA 10 años

Certificado de Origen **Si**

Conectores Flexibles Lavabo Fregadero

Paquetes para instalación



- Trenzado: Vinilo Blanco
- Manguera Interior: EPDM
- Espiga: Cobre (Patente No. 203206)
- Férula: Acero Inoxidable
- 100% LIBRES** de Plomo
- Diámetro Interior: 5/16" (8.0 mm)
- Empaque: Cónico de hule
- Temperatura de trabajo: 0 °C a 82 °C
- Presión máxima de trabajo: 10 kg / cm² / 145 psi

Llaves de Control
Accesorios para Desagüe
Refacciones para Lavabo y Fregadero
Herrajes para Sanitario
Válvulas y Conexiones
Filtros para Agua
Regaderas
Accesorios para Tuberías
Ductos para Extracción de Aire
Destapacaños

1/2" A.M. x 1/2" A.M.

Tuercas de Termoplástico de Alta Densidad*
* Patentes D724,936 / 43670

1/2" A.M. x 7/8" A.M.

Tuercas de Termoplástico de Alta Densidad*
* Patentes D724,936 / 43670

3/8" COMP. x 1/2" A.M.

Tuerca de Latón Niquelado y Termoplástico de Alta Densidad*
* Patentes D724,936 / 43670

3/8" COMP. x 7/8" A.M.

Tuerca de Latón Niquelado y Termoplástico de Alta Densidad*
* Patentes D724,936 / 43670

Largo pulgadas	Modelo	Código	País de Origen	Fracción Arancelaria	Caja Master Piezas	Precio de Lista USD
----------------	--------	--------	----------------	----------------------	--------------------	---------------------

Lavabo / Fregadero

16"	1-ECVLB-C16	71063190048 7	MEX	400932	100	\$ 1.90
20"	1-ECVLB-C20	71063190049 4	MEX	400932	100	\$ 2.09

GARANTÍA 10 años

 Certificado de Origen **Si**
Sanitario

12"	1-ECVSB-C12	71063190050 0	MEX	400932	100	\$ 1.64
16"	1-ECVSB-C16	71063190549 9	MEX	400932	100	\$ 1.84

GARANTÍA 10 años

 Certificado de Origen **Si**
Lavabo / Fregadero

12"	1-CVLB-B12	71063190028 9	MEX	400932	100	\$ 2.06
16"	1-CVLB-B16	71063190029 6	MEX	400932	100	\$ 2.28
20"	1-CVLB-B20	71063190030 2	MEX	400932	100	\$ 2.49

GARANTÍA 10 años

 Certificado de Origen **Si**
Sanitario

12"	1-CVSB-B12	71063190026 5	MEX	400932	100	\$ 2.04
16"	1-CVSB-B16	71063190027 2	MEX	400932	100	\$ 2.25
20"	1-CVSB-B20	71063191274 9	MEX	400932	100	\$ 2.45

GARANTÍA 10 años

 Certificado de Origen **Si**

Se surte en caja con 10 bolsas, pedido mínimo por modelo: 1 caja

- ✓ Trenzado: Acero Inoxidable
- ✓ Manguera Interior: EPDM
- ✓ Espiga: Latón
- ✓ Férula: Acero Inoxidable
- ✓ Diámetro Interior: .500" (12.7 mm)
- ✓ Empaque: Plano de hule
- ✓ Temperatura de trabajo: 0 °C a 90 °C
- ✓ Presión máxima de trabajo: 10 kg / cm² / 145 psi



Flujo de litros por minuto		
Diámetro interior	0.70 Kg/cm ² - 10 psi (tinaco)	4 Kg/cm ² - 60 psi (hidroneumático)
14.5mm	10 lpm	24 lpm

GARANTÍA
10 años
PRODUCTO MEXICANO

Diámetro Interior
.500" (12.7 mm)



3/4" FIP x 3/4" FIP

Tuercas de Latón

Largo cm	Modelo	Código	País de Origen	Fracción Arancelaria	Caja Master Piezas	Precio de Lista USD
40	1-AB-A40	750160551301 6	MEX	400922	10	\$ 7.33
60	1-AB-A60	750160551302 3	MEX	400922	10	\$ 8.15
80	1-AB-A80	750160551303 0	MEX	400922	10	\$ 9.12
100	1-AB-A100	71063190268 9	MEX	400922	10	\$ 9.76

Certificado de Origen [Si](#)



3/4" MNPT x 3/4" FIP

Tuercas de Latón

30	1-AB-B30	71063191634 1	MEX	400922	10	\$ 7.62
40	1-AB-B40	750160551305 4	MEX	400922	10	\$ 8.02
60	1-AB-B60	750160551306 1	MEX	400922	10	\$ 8.86
80	1-AB-B80	750160551307 8	MEX	400922	10	\$ 9.84

Certificado de Origen [Si](#)



1/2" FIP x 3/4" FIP

Tuercas de Latón

40	1-AB-D40	71063190080 7	MEX	400922	10	\$ 6.74
60	1-AB-D60	71063190081 4	MEX	400922	10	\$ 7.62
80	1-AB-D80	71063190082 1	MEX	400922	10	\$ 8.56

Certificado de Origen [Si](#)



1/2" FIP x 3/4" M.

Tuercas de Latón

40	1-AB-G40	71063190090 6	MEX	400922	10	\$ 7.87
60	1-AB-G60	71063190091 3	MEX	400922	10	\$ 9.47
80	1-AB-G80	71063190092 0	MEX	400922	10	\$ 10.07

Certificado de Origen [Si](#)

Conectores Flexibles Boiler

Paquetes para instalación

Llaves de Control

Accesorios para Desagüe

Refacciones para Lavabo y Fregadero

Herrajes para Sanitario

Válvulas y Conexiones

Filtros para Agua

Regaderas

Accesorios para Tuberías

Ductos para Extracción de Aire

Destapacaños

Conectores Flexibles Boiler



1/2" FIP x 1/2" FIP

Tuercas de Latón

Largo cm	Modelo	Código	País de Origen	Fracción Arancelaria	Caja Master Piezas	Precio de Lista USD
20	1-AB-I20	71063192309 7	MEX	400922	20	\$ 5.32
30	1-AB-I30	71063192310 3	MEX	400922	15	\$ 5.75
40	1-AB-I40	71063190939 8	MEX	400922	10	\$ 6.22
60	1-AB-I60	71063190940 4	MEX	400922	10	\$ 7.51
80	1-AB-I80	71063190941 1	MEX	400922	20	\$ 8.09

Certificado de Origen **Si**

20	1-AB-L20	710631923127	MEX	400922	20	\$ 5.52
30	1-AB-L30	710631923134	MEX	400922	15	\$ 5.95
40	1-AB-L40	710631923141	MEX	400922	10	\$ 6.48
60	1-AB-L60	710631923158	MEX	400922	10	\$ 7.50

Certificado de Origen **Si**

Paquetes para instalación

Llaves de Control

Accesorios para Desagüe



1/2" FIP X 1/2" MNPT

Tuercas de Latón

Refacciones para Lavabo y Fregadero

Herrajes para Sanitario

Válvulas y Conexiones

Filtros para Agua

Regaderas

Accesorios para Tuberías

Ductos para Extracción de Aire

Destapacaños

Boiler Flujo Mayor

Vinilo

- Trenzado: Vinilo Reforzado
- Manguera Interior: EPDM
- Espiga: Latón
- Férula: Acero Inoxidable
- Diámetro Interior: .500" (12.7 mm)
- Empaque: Plano de hule
- Temperatura de trabajo: 0 °C a 90 °C
- Presión máxima de trabajo: 10 kg / cm² / 145 psi



Flujo de litros por minuto		
Diámetro interior	0.70 Kg/cm ² - 10 psi (tinaco)	4 Kg/cm ² - 60 psi (hidroneumático)
14.5mm	10 lpm	24 lpm

GARANTÍA
10 años
PRODUCTO MEXICANO



3/4" FIP x 3/4" FIP

Tuercas de Latón

Largo cm	Modelo	Código	País de Origen	Fracción Arancelaria	Caja Master Piezas	Precio de Lista USD
40	1-VB-A40	750160551311 5	MEX	400932	10	\$ 6.63
60	1-VB-A60	750160551312 2	MEX	400932	10	\$ 7.70
80	1-VB-A80	750160551313 9	MEX	400932	10	\$ 8.92

Certificado de Origen **Si**



3/4" M. x 3/4" FIP

Tuercas de Latón

30	1-VB-B30	750160551314 6	MEX	400932	10	\$ 7.21
40	1-VB-B40	750160551315 3	MEX	400932	10	\$ 7.55
60	1-VB-B60	750160551316 0	MEX	400932	10	\$ 8.52
80	1-VB-B80	750160551317 7	MEX	400932	10	\$ 9.38

Certificado de Origen **Si**

- ✓ Trenzado: Acero Inoxidable
- ✓ Manguera Interior: EPDM
- ✓ Espiga: Latón
- ✓ Férula: Latón Niquelado
- ✓ Diámetro Interior: .450" (11.4 mm)
- ✓ Empaque: Plano de hule
- ✓ Temperatura de trabajo: 0 °C a 90 °C
- ✓ Presión máxima de trabajo: 10 kg / cm² / 145 psi



Flujo de litros por minuto		
Diámetro interior	0.70 Kg/cm ² - 10 psi (tinaco)	4 Kg/cm ² - 60 psi (hidroneumático)
11.4mm	9 lpm	22 lpm

GARANTÍA
10 años
PRODUCTO MEXICANO

Largo cm	Modelo	Código	País de Origen	Fracción Arancelaria	Caja Master Piezas	Precio de Lista USD
30	1-AB-C30	71063190537 6	MEX	400922	10	\$ 5.23
40	1-AB-C40	750160551429 7	MEX	400922	10	\$ 5.57
60	1-AB-C60	750160551430 3	MEX	400922	10	\$ 6.29
80	1-AB-C80	750160551431 0	MEX	400922	10	\$ 7.08
120	1-AB-C120	71063190870 4	MEX	400922	10	\$ 8.48

Certificado de Origen **SI**



1/2" FIP x 1/2" FIP

Tuercas de Latón Niquelado



1/2" MNPT x 1/2" FIP

Macho y Tuercas de Latón Niquelado



1/2" FIP x 3/4" FIP

Tuercas de Latón Niquelado

40	1-AB-F40	71063191091 2	MEX	400922	10	\$ 5.70
60	1-AB-F60	71063191098 1	MEX	400922	10	\$ 6.40
80	1-AB-F80	71063191093 6	MEX	400922	10	\$ 7.18

Certificado de Origen **SI**

60	1-AB-H60	71063190573 4	MEX	400922	10	\$ 7.44
----	----------	---------------	-----	--------	----	---------

Certificado de Origen **SI**

Conectores Flexibles Boiler

Paquetes para instalación

Llaves de Control

Accesorios para Desagüe

Refacciones para Lavabo y Fregadero

Herrajes para Sanitario

Válvulas y Conexiones

Filtros para Agua

Regaderas

Accesorios para Tuberías

Ductos para Extracción de Aire

Destapacaños

Conectores Flexibles
Boiler
Medidor Agua

- Trenzado: Vinilo Reforzado
- Manguera Interior: EPDM
- Espiga: Latón
- Férula: Latón Niquelado
- Diámetro Interior: .450" (11.4 mm)
- Empaque: Plano de hule
- Temperatura de trabajo: 0 °C a 90 °C
- Presión máxima de trabajo: 10 kg / cm² / 145 psi

Paquetes para instalación



Flujo de litros por minuto		
Diámetro interior	0.70 Kg/cm ² - 10 psi (tinaco)	4 Kg/cm ² - 60 psi (hidroneumático)
11.4mm	9 lpm	22 lpm

GARANTÍA 10 años
PRODUCTO MEXICANO

Llaves de Control

Diámetro Interior .450" (11.4 mm)

Largo cm	Modelo	Código	País de Origen	Fracción Arancelaria	Caja Master Piezas	Precio de Lista USD
35	1-VB-F35	71063191673 0	MEX	400932	10	\$ 5.11

Certificado de Origen [Si](#)

Accesorios para Desagüe



1/2" MNPT x 1/2" FIP

Refacciones para Lavabo y Fregadero

Macho Latón y Tuerca de Latón Niquelado

Herrajes para Sanitario

Conector Flexible para Medidor de Agua

Vinilo

Válvulas y Conexiones

- Trenzado: Vinilo Reforzado
- Manguera Interior: EPDM
- Espiga: Latón
- Férula: Latón
- Diámetro Interior: .500" (12.7 mm)
- Empaque: Plano de hule
- Temperatura de trabajo: -10 °C a 82 °C
- Presión máxima de trabajo: 10 kg / cm² / 145 psi

GARANTÍA 10 años
PRODUCTO MEXICANO

Filtros para Agua

Regaderas



1/2" FIP x 1/2" FIP

Tuercas de Latón

Largo cm	Modelo	Código	País de Origen	Fracción Arancelaria	Caja Master Piezas	Precio de Lista USD
50	1-VM-D50	71063191659 4	MEX	400932	10	\$ 7.40

Certificado de Origen [Si](#)

Accesorios para Tuberías



3/4" FIP x 3/4" FIP

Tuercas de Latón

50	1-VM-E50	71063191660 0	MEX	400932	10	\$ 8.74
----	----------	---------------	-----	--------	----	---------

Certificado de Origen [Si](#)

Destapacaños



- ✓ Trenzado: Vinilo Reforzado
- ✓ Manguera Interior: EPDM
- ✓ Espiga: Latón
- ✓ Férula: Latón

- ✓ Empaque: Plano de hule
- ✓ Temperatura de trabajo: 0 °C a 82 °C
- ✓ Presión máxima de trabajo: 10 kg / cm² / 145 psi

GARANTÍA
10 años
PRODUCTO MEXICANO

Largo cm	Modelo	Código	País de Origen	Fracción Arancelaria	Caja Master Piezas	Precio de Lista USD
40	1-VN-A40	750160551620 8	MEX	400932	10	\$ 15.09
65	1-VN-A65	750160551621 5	MEX	400932	10	\$ 17.37
90	1-VN-A90	750160551622 2	MEX	400932	5	\$ 19.83
110	1-VN-A110	750160551623 9	MEX	400932	5	\$ 21.69



1" MNPT X 1" FIP

Macho y Tuerca de Latón

Certificado de Origen **Si**



1" FIP X 1" MNPT

Tuerca y Macho de Latón

50	1-VN-B50	71063191630 3	MEX	400932	14	\$ 21.31
----	----------	---------------	-----	--------	----	----------

Certificado de Origen **Si**

Conectores Flexibles
Hidro

Paquetes para instalación

Llaves de Control

Accesorios para Desagüe

Refacciones para Lavabo y Fregadero

Herrajes para Sanitario

Válvulas y Conexiones

Filtros para Agua

Regaderas

Accesorios para Tuberías

Ductos para Extracción de Aire

Destapacaños

Conectores Flexibles Lavadora

Paquetes para instalación

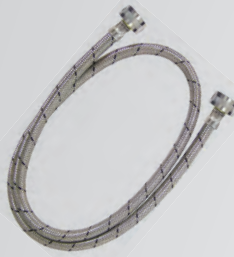

- Trenzado: **Acero Ultra***
- Manguera Interior: EPDM
- Espiga: Latón
- Férula: Acero Inoxidable

- Empaque: Plano de hule
- Temperatura de trabajo: 0 °C a 82 °C
- Presión máxima de trabajo: 10 kg / cm² / 145 psi

*Trenzado que brinda máxima resistencia a la corrosión por ser fabricado con Acero Inoxidable Tipo 316L que soporta exposición a químicos clorados.

GARANTÍA
10 años
PRODUCTO MEXICANO

Llaves de Control

Accesorios para Desagüe



3/4" N.H. X 3/4" N.H.

Tuercas de Latón Niquelado

Largo cm	Modelo	Código	País de Origen	Fracción Arancelaria	Caja Master Piezas	Precio de Lista USD
120	1-AW-A120	750160551601 7	MEX	400922	20	\$ 9.02
180	1-AW-A180	750160551602 4	MEX	400922	20	\$ 10.90

Certificado de Origen **SI**

Refacciones para Lavabo y Fregadero

Herrajes para Sanitario

Válvulas y Conexiones

Filtros para Agua

Regaderas

Accesorios para Tuberías



3/4" N.H. X 3/4" N.H.

Tuercas de Acero Zincado

- Trenzado: Vinilo Reforzado
- Manguera Interior: EPDM
- Espiga: Latón
- Férula: Acero Zincado

- Empaque: Plano de hule
- Temperatura de trabajo: 0 °C a 82 °C
- Presión máxima de trabajo: 10 kg / cm² / 145 psi

GARANTÍA
10 años
PRODUCTO MEXICANO

Largo cm / Modelo pulgadas	Modelo	Código	País de Origen	Fracción Arancelaria	Caja Master Piezas	Precio de Lista USD
120	1-VWB-A120	71063190003 6	MEX	400932	20	\$ 4.56
150	1-VWB-A150	71063190004 3	MEX	400932	20	\$ 5.11
180	1-VWB-A180	71063190005 0	MEX	400932	8	\$ 5.78
300	1-VWB-A300	71063191547 4	MEX	400932	10	\$ 8.01

Certificado de Origen **SI**

Ductos para Extracción de Aire



3/4" N.H. X 3/4" N.H.

Tuercas de Latón

48"	1-EVWB-B48	750160559080 2	MEX	400932	20	\$ 5.18
-----	------------	----------------	-----	--------	----	---------

Certificado de Origen **SI**



- Trenzado: Vinilo Reforzado
- Manguera Interior: EPDM
- Espiga: Latón
- Férula: Acero Zincado
- Empaque: Plano de hule
- Temperatura de trabajo: 0 °C a 82 °C
- Presión máxima de trabajo: 10 kg / cm² / 145 psi

GARANTÍA
10 años
PRODUCTO MEXICANO



3/4" N.H. X 3/4" N.H.

Tuercas de Acero Zincado

Largo cm	Modelo	Código	País de Origen	Fracción Arancelaria	Caja Master Piezas	Precio de Lista USD
30	1-VWBY-A30	71063190105 7	MEX	400932	10	\$ 6.94

Certificado de Origen [SI](#)

Lavavajillas

Acero Inoxidable



- Trenzado: Acero Inoxidable
- Manguera Interior: EPDM
- Espiga: Cobre (patente No. 203206)
- Férula: Acero Inoxidable
- Empaque: Cónico de hule
- Temperatura de trabajo: 0 °C a 82 °C
- Presión máxima de trabajo: 10 kg / cm² / 145 psi

GARANTÍA
10 años
PRODUCTO MEXICANO

Largo cm	Modelo	Código	País de Origen	Fracción Arancelaria	Caja Master Piezas	Precio de Lista USD
150	1-AV-A150	750160551702 1	MEX	400922	12	\$ 8.56

Certificado de Origen [SI](#)



1/2" FIP X Codo 3/8" M.

Tuercas de Latón Niquelado

Conectores Flexibles
Lavadora Lavavajillas

Paquetes para instalación

Llaves de Control

Accesorios para Desagüe

Refacciones para Lavabo y Fregadero

Herrajes para Sanitario

Válvulas y Conexiones

Filtros para Agua

Regaderas

Accesorios para Tuberías

Ductos para Extracción de Aire

Destapacaños

Conectores Flexibles Refrigerador Juegos de Ins.



- Trenzado: Vinilo Reforzado
- Manguera Interior: EPDM
- Espiga: Latón
- Férula: Acero Inoxidable

- Tuerca: Latón
- Empaque: Cónico / Plano de hule
- Temperatura de trabajo: 0 °C a 82 °C
- Presión máxima de trabajo: 10 kg / cm² / 145 psi

GARANTÍA
10 años
PRODUCTO MEXICANO

Paquetes para instalación

Llaves de Control



1/2" FIP X 1/4" COMP.

Accesorios para Desagüe

Largo cm	Modelo	Código	País de Origen	Fracción Arancelaria	Caja Master Piezas	Precio de Lista USD
150	1-VR-A150	71063190282 5	MEX	400932	6	\$ 6.05
300	1-VR-A300	71063190283 2	MEX	400932	6	\$ 9.16

Certificado de Origen **Si**

Tuercas de Latón Niquelado



1/4" COMP. X 1/4" COMP.

Refacciones para Lavabo y Fregadero

Herrajes para Sanitario

30	1-VR-E30	71063190766 0	MEX	400932	12	\$ 2.77
150	1-VR-E150	71063191455 2	MEX	400932	10	\$ 5.54
300	1-VR-E300	71063190309 9	MEX	400932	10	\$ 8.38

Tuercas de Latón Niquelado

Certificado de Origen **Si**

Válvulas y Conexiones

Filtros para Agua

Regaderas



1/2" A.M. X 1/2" FIP

Accesorios para Tuberías

LLAVE ANGULAR IP-100

35	1-EJA-D35	750160552204 9	MEX	848180	25	\$ 6.79
----	-----------	----------------	-----	--------	----	---------

Certificado de Origen **No**

Juego de Instalación

Acero Inoxidable

Ductos para Extracción de Aire



7/8" A.M. X 1/2" FIP

LLAVE ANGULAR IP-100

35	1-EJA-H35	750160552216 2	MEX	848180	25	\$ 6.82
----	-----------	----------------	-----	--------	----	---------

Certificado de Origen **No**

Largo cm	Modelo	Código	País de Origen	Fracción Arancelaria	Caja Master Piezas	Precio de Lista USD
LLAVE ANGULAR IP-135						
40	2-JA-K40	71063191675 4	MEX	848180	14	\$ 9.27



1/2" FIP X 1/2" FIP

Certificado de Origen **No**

LLAVE ANGULAR IP-135						
35	2-JA-J35	71063191651 8	MEX	848180	14	\$ 8.01



7/8" A.M. X 1/2" FIP

Certificado de Origen **No**

Juego de Instalación

Vinilo

Largo cm	Modelo	Código	País de Origen	Fracción Arancelaria	Caja Master Piezas	Precio de Lista USD
LLAVE ANGULAR IP-100						
35	1-EJV-H35	750160552217 9	MEX	848180	25	\$ 6.73



7/8" A.M. X 1/2" FIP

Certificado de Origen **No**

LLAVE ANGULAR IP-135						
35	1-EJV-K35	71063192534 3	MEX	848180	25	\$ 6.32



7/8" A.M. X 1/2" FIP

Certificado de Origen **No**

LLAVE ANGULAR IP-135						
35	1-EJV-L35	71063192535 0	MEX	848180	25	\$ 6.23



1/2" A.M. X 1/2" FIP

Certificado de Origen **No**

LLAVE ANGULAR IP-100						
35	1-EJVB-A35	71063191530 6	MEX	848180	25	\$ 6.75



7/8" A.M. X 1/2" FIP

Certificado de Origen **No**

Conectores Flexibles
Juegos de Instalación

Paquetes para instalación

Llaves de Control

Accesorios para Desagüe

Refacciones para Lavabo y Fregadero

Herrajes para Sanitario

Válvulas y Conexiones

Filtros para Agua

Regaderas

Accesorios para Tuberías

Ductos para Extracción de Aire

Destapacaños

CONECTORES *flexibles* Certificados

Somos la única empresa fabricante de Conectores Flexibles que certifica sus productos de Gas bajo la
NOM-209-SCFI-2017
Mexicana



Baja presión



Alta presión

Todos los conectores cuentan con manguera interior DuraGas® fabricada bajo formulación exclusiva de Coflex, compuesta por polímeros de ingeniería avanzada que le otorgan máxima seguridad para conducción de gas natural y LP, resistencia al ozono, a rayos UV y excelentes propiedades de autoextinción a la flama.

Gas Acero Inoxidable

Gas Vinilo

Conectores
Flexibles
Gas

Paquetes
para
instalación

Llaves
de Control

Accesorios
para
Desagüe

Refacciones
para Lavabo
y Fregadero

Herrajes
para
Sanitario

Válvulas y
Conexiones

Filtros para
Agua

Regaderas

Accesorios
para
Tuberías

Ductos para
Extracción
de Aire

Destapacaños

Conectores Flexibles Gas A. I.

Paquetes para instalación



- Trenzado: Acero Inoxidable
 - Manguera Interior: DuraGas®*
 - Espiga: Latón
 - Férula: Acero Inoxidable
 - Tuerca: Latón Niquelado
 - Temperatura de trabajo: Hasta 60 °C (ambiente)
 - Presión Máxima de trabajo: 70 g / cm² / 1 psi *1.72 MPa / 250 psi
- * Desarrollo exclusivo de Coflex®

GARANTÍA
10 años
PRODUCTO MEXICANO

Llaves de Control

Accesorios para Desagüe



3/8" Flare X 3/8" Flare

Tuercas de Latón Niquelado



1/2" FIP X 7/8" FIP

Tuercas de Latón

Refacciones para Lavabo y Fregadero

Herrajes para Sanitario

Válvulas y Conexiones

Filtros para Agua

Regaderas

Accesorios para Tuberías

Ductos para Extracción de Aire

Destapacaños

Largo cm	Modelo	Código	País de Origen	Fracción Arancelaria	Caja Master Piezas	Precio de Lista USD
----------	--------	--------	----------------	----------------------	--------------------	---------------------

Diámetro Interior 0.312" (8.0 mm)

60	1-AG-B60	71063190247 4	MEX	400922	25	\$ 4.14
100	1-AG-B100	71063190248 1	MEX	400922	25	\$ 5.01
150	1-AG-B150	71063190249 8	MEX	400922	25	\$ 6.17
200	1-AG-B200	71063190250 4	MEX	400922	25	\$ 7.30
300	1-AG-B300	71063190251 1	MEX	400922	20	\$ 9.70

Certificado de Origen **Si**

Sólo Chile

60	1-EAG-C60-CH	7501605514396	MEX	400922	20	\$ 6.40
100	1-EAG-C100-CH	7501605514402	MEX	400922	20	\$ 7.69

Certificado de Origen **Si**



7/16" U.N.S. X 7/8" IZQ.

Conexiones de Latón

40	1-EAG-D40	750160551442 6	MEX	391739	25	\$ 6.08
50	1-EAG-D50	750160551443 3	MEX	391739	25	\$ 6.62
60	1-EAG-D60	750160551490 7	MEX	391739	20	\$ 7.20
80	1-EAG-D80	750160551444 0	MEX	391739	20	\$ 8.26
120	1-EAG-D120	750160551493 8	MEX	391739	20	\$ 10.43

Presión: *1.72 MPa / 250 psi

Certificado de Origen **Si**



1/2" M. X 1/2" FIP

Conexiones de Latón y Latón Niquelado

40	1-EAG-E40	71063191897 0	MEX	400922	25	\$ 3.99
50	1-EAG-E50	750160551445 7	MEX	400922	25	\$ 4.20
80	1-EAG-E80	750160551446 4	MEX	400922	25	\$ 4.82
100	1-EAG-E100	750160551447 1	MEX	400922	25	\$ 5.18
150	1-EAG-E150	750160551448 8	MEX	400922	25	\$ 6.24

Certificado de Origen **Si**



- Trenzado: Acero Inoxidable
- Temperatura de trabajo: Hasta 60 °C (ambiente)
- Manguera Interior: DuraGas®*
- Espiga: Latón
- Presión Máxima de trabajo: 70 g / cm² / 1 psi
- Férula: Acero Inoxidable

* Desarrollo exclusivo de Coflex®

GARANTÍA
10 años
PRODUCTO MEXICANO

Conectores Flexibles
Gas
A.I.

Paquetes para instalación

Llaves de Control

Accesorios para Desagüe

Refacciones para Lavabo y Fregadero

Herrajes para Sanitario

Válvulas y Conexiones

Filtros para Agua

Regaderas

Accesorios para Tuberías

Ductos para Extracción de Aire

Destapacaños



1/2" M. X 3/8" FLARE

Macho Latón y Tuerca de Latón Niquelado



1/2" FIP X 1/2" M.

Tuerca de Latón Niquelado y Macho de Latón



3/8" FLARE X 1/2" FIP

Tuercas de Latón Niquelado



3/8" FLARE X 1/2" REG.

Tuerca de Latón Niquelado y Macho de Latón



1/2" FIP X 1/2" FIP

Tuercas de Latón Niquelado

Largo cm	Modelo	Código	País de Origen	Fracción Arancelaria	Caja Master Piezas	Precio de Lista USD
CON NIPLE 3/8" M						
60	1-EAG-G60	750160551451 8	MEX	400922	25	\$ 5.37
100	1-EAG-G100	7501605514365	MEX	400922	25	\$ 6.35
120	1-EAG-G120	750160551437 2	MEX	400922	25	\$ 6.66
150	1-EAG-G150	750160551438 9	MEX	400922	25	\$ 7.28
Certificado de Origen Si						
100	1-EAG-J100	71063191277 0	MEX	391739	25	\$ 6.28
150	1-EAG-J150	71063191278 7	MEX	391739	25	\$ 7.62
Certificado de Origen Si						
40	1-EAG-K40	750160551478 5	MEX	400922	25	\$ 3.65
80	1-EAG-K80	750160551479 2	MEX	400922	25	\$ 4.78
100	1-EAG-K100	750160551480 8	MEX	400922	25	\$ 5.28
150	1-EAG-K150	750160551481 5	MEX	400922	25	\$ 6.50
200	1-EAG-K200	750160551482 2	MEX	400922	25	\$ 7.83
300	1-EAG-K300	750160551483 9	MEX	400922	20	\$ 10.01
Certificado de Origen Si						
REGULADOR						
100	1-EAG-L100	750160551486 0	MEX	400922	25	\$ 8.34
150	1-EAG-L150	71063190103 3	MEX	400922	25	\$ 9.34
Certificado de Origen Si						
Diámetro Interior 0.300" (7.6 mm)						
60	1-EAG-M60	750160551491 4	MEX	400922	25	\$ 4.37
80	1-EAG-M80	71063190056 2	MEX	400922	25	\$ 4.79
100	1-EAG-M100	750160551492 1	MEX	400922	25	\$ 5.22
150	1-EAG-M150	71063191012 7	MEX	400922	25	\$ 6.29
Certificado de Origen Si						

Conectores Flexibles Gas A.I.



- Trenzado: Acero Inoxidable
- Manguera Interior: DuraGas®*
- Espiga: Latón
- Férula: Acero Inoxidable y/o Latón
- Temperatura de trabajo: Hasta 60 °C (ambiente)
- Presión Máxima de trabajo: 70 g / cm² / 1 psi

* Desarrollo exclusivo de Coflex®

GARANTÍA
10 años
PRODUCTO MEXICANO

Paquetes para instalación

Llaves de Control



1/2" FIP X 1/2" FIP

Tuercas de Latón

Largo cm / Modelo pulgadas	Código	País de Origen	Fracción Arancelaria	Caja Master Piezas	Precio de Lista USD
----------------------------	--------	----------------	----------------------	--------------------	---------------------

Sólo Chile

60 1-EAG-N60-CH	71063190958 9	MEX	400922	20	\$ 6.67
100 1-EAG-N100-CH	71063190959 6	MEX	400922	20	\$ 8.15

Certificado de Origen Si

Accesorios para Desagüe

Refacciones para Lavabo y Fregadero



3/8" IZQ. X 1/2" FIP

Tuercas de Latón

Sólo Chile

100 1-EAG-O100-CH	71063191006 6	MEX	400922	10	\$ 8.61
-------------------	---------------	-----	--------	----	---------

Certificado de Origen Si

Herrajes para Sanitario

Válvulas y Conexiones

Diámetro Interior 0.500" (12.7 mm)

Filtros para Agua



1/2" FLARE X 1/2" FLARE

Tuercas de Latón

24" 1-AG-Q24	750160559002 4	MEX	400922	20	\$ 8.59
36" 1-AG-Q36	750160559004 8	MEX	400922	10	\$ 10.19
48" 1-AG-Q48	750160559005 5	MEX	400922	10	\$ 12.04
60" 1-AG-Q60	750160559065 9	MEX	400922	10	\$ 13.27
84" 1-AG-Q84	71063190313 6	MEX	400922	5	\$ 16.44

Certificado de Origen Si

Regaderas

Accesorios para Tuberías

Niple Campana de 5/8" Flare X 3/4" FIP



3/4" M. X 5/8"

Tuercas de Latón

90 1-AG-R90	710631907448	MEX	400922	5	\$ 33.04
120 1-AG-R120	710631907455	MEX	400922	5	\$ 39.98

Certificado de Origen Si

Ductos para Extracción de Aire

Destapacaños



- ✓ Trenzado: Acero Inoxidable
- ✓ Manguera Interior: DuraGas®*
- ✓ Espiga: Latón
- ✓ Férula: Acero Inoxidable
- ✓ Temperatura de trabajo: Hasta 60 °C (ambiente)
- ✓ Presión Máxima de trabajo: 70 g / cm² / 1 psi *1.72 MPa / 250 psi

* Desarrollo exclusivo de Coflex®

GARANTÍA
10 años
PRODUCTO MEXICANO



1/2" N.P.T. X 7/8" IZQ.

Conexiones de Latón



1/2" M. B.S.P. X 1/2" B.S.P.

Macho y Tuerca de Latón



1/2" M. B.S.P. X 1/2" B.S.P.

Macho y Tuerca de Latón



1/2" M. X 1/2" IZQ.

Macho y Tuerca de Latón



1/2" FIP X 1/2" IZQ.

Tuercas de Latón

Largo cm	Modelo	Código	País de Origen	Fracción Arancelaria	Caja Master Piezas	Precio de Lista USD
100	1-EAG-V100	71063191315 9	MEX	391739	25	\$ 6.96
150	1-EAG-V150	71063191716 4	MEX	391739	25	\$ 8.08
Presión: *1.72 MPa / 250 psi Certificado de Origen Si						
30	1-EAG-Z30	71063191286 2	MEX	400922	25	\$ 6.85
40	1-EAG-Z40	71063191282 4	MEX	400922	25	\$ 6.96
50	1-EAG-Z50	71063191283 1	MEX	400922	25	\$ 7.32
60	1-EAG-Z60	71063191284 8	MEX	400922	25	\$ 7.68
80	1-EAG-Z80	71063191285 5	MEX	400922	25	\$ 8.40
100	1-EAG-Z100	71063191279 4	MEX	400922	25	\$ 9.13
120	1-EAG-Z120	71063191280 0	MEX	400922	25	\$ 9.85
150	1-EAG-Z150	71063191281 7	MEX	400922	25	\$ 11.26
Certificado de Origen Si						
50	1-EAG-Z50-UR	71063191565 8	MEX	400922	25	\$ 7.94
60	1-EAG-Z60-UR	71063191566 5	MEX	400922	25	\$ 8.32
80	1-EAG-Z80-UR	71063191567 2	MEX	400922	25	\$ 9.06
100	1-EAG-Z100-UR	71063191568 9	MEX	400922	25	\$ 9.86
120	1-EAG-Z120-UR	71063191569 6	MEX	400922	25	\$ 10.83
150	1-EAG-Z150-UR	71063191570 2	MEX	400922	25	\$ 12.24
Certificado de Origen Si						
100	1-AG2-B100	71063191399 9	MEX	391739	25	\$ 6.32
Certificado de Origen Si						
100	1-AG2-C100	71063191400 2	MEX	391739	25	\$ 5.96
Certificado de Origen Si						

Conectores Flexibles
Gas
A.I.

Paquetes para instalación

Llaves de Control

Accesorios para Desagüe

Refacciones para Lavabo y Fregadero

Herrajes para Sanitario

Válvulas y Conexiones

Filtros para Agua

Regaderas

Accesorios para Tuberías

Ductos para Extracción de Aire

Destapacaños

Conectores Flexibles Gas A.I.



- Trenzado: Acero Inoxidable
- Manguera Interior: DuraGas®*
- Espiga: Latón
- Férula: Latón
- Tuerca: Latón Niquelado
- Temperatura de trabajo: Hasta 60 °C (ambiente)
- Presión Máxima de trabajo: 70 g / cm² / 1 psi

* Desarrollo exclusivo de Coflex®

GARANTÍA
10 años
PRODUCTO MEXICANO

Paquetes para instalación

Llaves de Control

Accesorios para Desagüe



1/2" N.P.T. X 3/8" FLARE

Conexiones de Latón Niple Campana de 3/8"

Refacciones para Lavabo y Fregadero

Herrajes para Sanitario



1/2" N.P.T. X 3/8" FLARE

Conexiones de Latón Niple Campana de 1/2"

Válvulas y Conexiones

Filtros para Agua



1/2" N.P.T. X 3/8" FLARE

Conexiones de Latón Niple Terminal de 3/8"

Regaderas

Accesorios para Tuberías

Ductos para Extracción de Aire



1/2" N.P.T. X 3/8" FLARE

Conexiones de Latón Niple Terminal de 1/2"

Largo cm	Modelo	Código	País de Origen	Fracción Arancelaria	Caja Master Piezas	Precio de Lista USD
60	1-AG2-D60	71063191613 6	MEX	391739	20	\$ 6.18
80	1-AG2-D80	71063191640 2	MEX	391739	20	\$ 6.40
100	1-AG2-D100	71063191445 3	MEX	391739	20	\$ 7.18
120	1-AG2-D120	71063191446 0	MEX	391739	20	\$ 7.80
150	1-AG2-D150	71063191614 3	MEX	391739	20	\$ 8.57
200	1-AG2-D200	71063191615 0	MEX	391739	20	\$ 9.81

Certificado de Origen **No**

20	1-AG2-E20	71063191807 9	MEX	391739	25	\$ 5.40
30	1-AG2-E30	71063191808 6	MEX	391739	25	\$ 5.64
40	1-AG2-E40	71063191809 3	MEX	391739	25	\$ 5.89
60	1-AG2-E60	71063191810 9	MEX	391739	20	\$ 6.41
80	1-AG2-E80	71063191811 6	MEX	391739	20	\$ 6.90

Certificado de Origen **Si**

20	1-AG2-F20	71063191766 9	MEX	391739	25	\$ 5.22
30	1-AG2-F30	71063191767 6	MEX	391739	25	\$ 5.46
40	1-AG2-F40	71063191768 3	MEX	391739	25	\$ 5.70
60	1-AG2-F60	71063191769 0	MEX	391739	20	\$ 6.20
80	1-AG2-F80	71063191770 6	MEX	391739	20	\$ 6.68
100	1-AG2-F100	71063191771 3	MEX	391739	20	\$ 7.18
120	1-AG2-F120	71063191772 0	MEX	391739	20	\$ 8.07
150	1-AG2-F150	71063191773 7	MEX	391739	25	\$ 8.82
200	1-AG2-F200	71063191774 4	MEX	391739	25	\$ 10.08

Certificado de Origen **Si**

100	1-AG2-G100	71063191775 1	MEX	391739	25	\$ 6.40
-----	------------	---------------	-----	--------	----	---------

Certificado de Origen **Si**



Tuercas de Latón Niquelado y Conexiones de Latón

Largo cm	Modelo	Código	País de Origen	Fracción Arancelaria	Caja Master Piezas	Precio de Lista USD
18"	2-PC-G18	71063190689 2	USA	830790	25	\$ 13.54
24"	2-PC-G24	71063190690 8	USA	830790	25	\$ 15.35
36"	2-PC-G36	71063190692 2	USA	830790	25	\$ 19.07
48"	2-PC-G48	71063190697 7	USA	830790	25	\$ 23.31

Certificado de Origen **No**



- Trenzado: Vinilo Reforzado
- Manguera Interior: DuraGas®*
- Espiga: Latón
- Férula: Latón
- Tuerca: Latón
- Temperatura de trabajo: Hasta 60 °C (ambiente)
- Presión Máxima de trabajo: 70 g / cm² / 1 psi

* Desarrollo exclusivo de Coflex®

GARANTÍA
10 años
PRODUCTO MEXICANO

Gas

Vinilo



1/2" N.P.T. X 3/8" FLARE

Conexiones de Latón Niple Terminal de 3/8"

Largo cm	Modelo	Código	País de Origen	Fracción Arancelaria	Caja Master Piezas	Precio de Lista USD
80	1-EVGY-B80	71063190687 8	MEX	391739	20	\$ 6.26
100	1-EVGY-B100	71063190688 5	MEX	391739	20	\$ 6.65
120	1-EVGY-B120	71063191451 4	MEX	391739	20	\$ 7.02

Certificado de Origen **Si**



Manguera Vinilo .400"

150	1-TG-H150	71063191667 9	MEX	391739	10	\$ 5.15
300	1-TG-H300	71063191631 0	MEX	391739	10	\$ 9.15

Certificado de Origen **No**

Conectores Flexibles
Gas
A.I. / Vinilo

Paquetes para instalación

Llaves de Control

Accesorios para Desagüe

Refacciones para Lavabo y Fregadero

Herrajes para Sanitario

Válvulas y Conexiones

Filtros para Agua

Regaderas

Accesorios para Tuberías

Ductos para Extracción de Aire

Destapacaños

¿Qué es Coflex® para sus Clientes?

DISTRIBUIDOR

Es la marca mexicana líder en soluciones innovadoras de plomería,
que asegura ventas crecientes, ganancias permanentes y cero
problemas de devoluciones

PLOMERO | CONTRATISTA

Es la marca mexicana líder en soluciones innovadoras de plomería que
ofrece efectividad en la instalación y garantía en trabajos realizados,
generándole una imagen de plomero profesional

ÚLTIMO CONSUMIDOR

Es la marca mexicana líder en soluciones innovadoras en plomería
que ofrece productos confiables y fáciles de instalar, los cuales
generan seguridad y ahorro en el hogar

 **coflex** en tu **Hogar**

Cocina

Refrigerador / Fregadero / Lavavajillas / Estufa



Baño

Lavabo / Sanitario / Regadera / Tina / Coladera



Lavandería

Boiler / Lavadora / Secadora / Tallador / Coladera



FÍJATE QUE SEA
COFLEX 

- Lavabo
- Sanitario
- Fregadero
- Boiler
- Calentador
- Lavavajillas
- Refrigerador
- Tanque para Gas LP

Conectores
Flexibles

**Paquetes
para
instalación**

Llaves
de Control

Accesorios
para
Desagüe

Refacciones
para Lavabo
y Fregadero

Herrajes
para
Sanitario

Válvulas y
Conexiones

Filtros para
Agua

Regaderas

Accesorios
para
Tuberías

Ductos para
Extracción
de Aire

Destapacaños

Conectores
Flexibles

Paquetes
para
instalación
Lavabo

Llaves
de Control

Accesorios
para
Desagüe

Refacciones
para Lavabo
y Fregadero

Herrajes
para
Sanitario

Válvulas y
Conexiones

Filtros para
Agua

Regaderas

Accesorios
para
Tuberías

Ductos para
Extracción
de Aire

Destapacaños

Trampa Plástica



Modelo	Código	País de Origen	Fracción Arancelaria	Caja Master Piezas	Precio de Lista USD
2-PS-B001	71063190126 2	MEX	848180	10	\$ 23.53
2-PS-B002	71063190197 2	MEX	848180	10	\$ 24.47
2-PS-B003	71063190414 0	MEX	848180	6	\$ 18.58
2-PS-B005	71063190759 2	MEX	848180	5	\$ 16.18

Certificado de Origen **No**

PS-B001 (para lavabo con rebosadero)

- 1 Trampa para lavabo plateada
- 1 Extensión plateada
- 1 Chupón universal Mod. P-B9030
- 2 Llaves de control para tubería roscada Mod. IP-120
- 2 Conectores flexibles 1/2" X 1/2" X 40 cm Mod. AL-A40
- 1 Contra para lavabo Mod. PH-200
- 1 Cinta selladora
- Instructivo de instalación

PS-B002 (tubo de cobre) (para lavabo con rebosadero)

- 1 Trampa para lavabo plateada
- 1 Extensión plateada
- 1 Chupón universal Mod. P-B9030
- 2 Llaves de control para tubería de cobre Mod. IP-124
- 2 Conectores flexibles 1/2" X 1/2" X 40 cm Mod. AL-A40
- 1 Contra para lavabo Mod. PH-200
- 1 Cinta selladora
- Instructivo de instalación

PS-B003 (sin contra)

- 1 Trampa para lavabo plateada
- 1 Extensión plateada
- 1 Chupón universal Mod. P-B9030
- 2 Llaves de control para tubería roscada Mod. IP-120
- 2 Conectores flexibles 1/2" X 1/2" X 40 cm Mod. AL-A40
- 1 Cinta selladora
- Instructivo de instalación

PS-B005 (sin trampa) (sin contra)

- 1 Chupón universal Mod. P-B9030
- 2 Llaves de control para tubería roscada Mod. IP-100
- 2 Conectores flexibles 1/2" X 1/2" X 40 cm Mod. AL-A40
- 1 Cinta selladora
- Instructivo de instalación

GARANTÍA
10 años

Trampa Plástica



Modelo	Código	País de Origen	Fracción Arancelaria	Caja Master Piezas	Precio de Lista USD
2-PSV-B001	71063190306 8	MEX	848180	5	\$ 18.00
2-PSV-B006	71063191776 8	MEX	848180	10	\$ 15.50

Certificado de Origen **No**

PSV-B001 (para lavabo con rebosadero)

- 1 Trampa para lavabo
- 1 Extensión
- 1 Chupón universal Mod. P-B9030
- 2 Llaves de control para tubería roscada Mod. IP-100
- 2 Conectores flexibles 1/2" X 1/2" X 40 cm Mod. VL-K40
- 1 Contra para lavabo Mod. PH-201
- 1 Cinta selladora
- Instructivo de instalación



PSV-B006 (para lavabo con y sin rebosadero)

- 1 Trampa para lavabo
- 1 Extensión
- 1 Chupón universal Mod. P-B9030
- 2 Conectores flexibles 1/2" X 1/2" X 40 cm Mod. VL-K40
- 2 Llaves de control para tubería roscada Mod. IP-133
- 1 Contra para lavabo Mod. PH-203
- 1 Cinta selladora
- Instructivo de instalación

GARANTÍA
10 años

Conectores Flexibles

Paquetes para instalación Lavabo

Llaves de Control

Accesorios para Desagüe

Refacciones para Lavabo y Fregadero

Herrajes para Sanitario

Válvulas y Conexiones

Filtros para Agua

Regaderas

Accesorios para Tuberías

Ductos para Extracción de Aire

Destapacaños

Conectores
Flexibles

Paquetes
para
instalación
Sanitario

Llaves
de Control

Accesorios
para
Desagüe

Refacciones
para Lavabo
y Fregadero

Herrajes
para
Sanitario

Válvulas y
Conexiones

Filtros para
Agua

Regaderas

Accesorios
para
Tuberías

Ductos para
Extracción
de Aire

Destapacaños

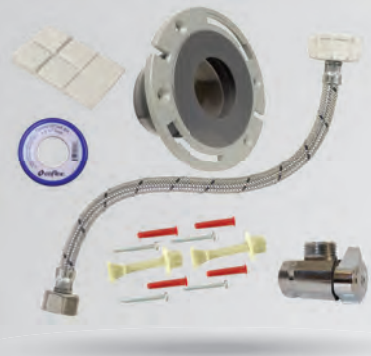

Modelo	Código	País de Origen	Fracción Arancelaria	Caja Master Piezas	Precio de Lista USD
2-PS-D001	71063190128 6	MEX	848180	8	\$ 9.50
2-PS-D002	71063190198 9	MEX	848180	8	\$ 9.83
2-PS-D004	71063190548 2	MEX	848180	10	\$ 11.76
2-PS-D007	71063191064 6	MEX	848180	10	\$ 12.11
2-PS-D009	71063191252 7	MEX	848180	5	\$ 12.30
2-PS-D015	71063191813 0	MEX	848180	10	\$ 7.40
2-PS-D018	71063191816 1	MEX	848180	10	\$ 9.67
2-PS-D019	71063192323 3	MEX	848180	10	\$ 12.77

Certificado de Origen **No**

PS-D001

- 1 Cuello de cera con guía Mod. PB-104
- 1 Llave de control para tubería roscada Mod. IP-120
- 1 Conector flexible Coflex 1/2" X 7/8" Mod. AS-E35
- 2 Tornillos de sujeción al piso
- 1 Cinta selladora
- Instructivo de instalación

PS-D002 (tubo de cobre)

- 1 Cuello de cera con guía Mod. PB-104
- 1 Llave de control para tubería de cobre Mod. IP-124
- 1 Conector flexible Coflex 1/2" X 7/8" Mod. AS-E35
- 2 Tornillos de sujeción al piso
- Instructivo de instalación

PS-D004 (c/Brida Flexible)

- 1 Brida flexible Mod. PB-200
- 1 Llave de control para tubería roscada Mod. IP-120
- 1 Conector flexible Coflex 1/2" X 7/8" Mod. AS-E35
- 1 Cuña plástica
- 1 Cinta selladora
- Instructivo de instalación

PS-D007 (tubo de cobre)(c/Brida Flexible)

- 1 Brida flexible Mod. PB-200
- 1 Llave de control para tubería de cobre Mod. IP-124
- 1 Conector flexible Coflex 1/2" X 7/8" Mod. AS-E35
- 1 Cuña plástica
- Instructivo de instalación

PS-D009 (c/Brida Flexible PB-205)

- 1 Brida flexible Mod. PB-205
- 1 Llave de control para tubería de roscada Mod. IP-120
- 1 Conector flexible Coflex 1/2" X 7/8" Mod. AS-E35
- 1 Cuña plástica
- 1 Cinta selladora
- Instructivo de instalación

PS-D015 (c/Cuello Flexible PB-115)

- 1 Cuello flexible Mod. PB-115
- 1 Llave de control para tubería de roscada Mod. IP-133
- 1 Conector flexible Coflex 1/2" X 7/8" Mod. VS-M35
- 1 Cuña plástica
- 1 Cinta selladora
- Instructivo de instalación

PS-D019 (c/Cuello Flexible PB-115)

- 1 Cuello flexible Mod. PB-115
- 1 Llave de control para tubería de roscada Mod. IP-133
- 1 Conector flexible Coflex 1/2" X 7/8" Mod. VS-M35
- 1 Cuña plástica
- 1 Cinta selladora
- Instructivo de instalación

PS-D018 (c/Cuello Flexible PB-115)

- 1 Cuello flexible Mod. PB-115
- 1 Llave de control para tubería de roscada Mod. IP-133
- 1 Conector flexible Coflex 1/2" X 7/8" Mod. VS-M35
- 1 Cuña plástica
- 1 Cinta selladora
- Instructivo de instalación

**GARANTÍA
5 años**

¡NUEVO!

**GARANTÍA
10 años**

Modelo	Código	País de Origen	Fracción Arancelaria	Caja Master Piezas	Precio de Lista USD
2-PSV-D001	71063190307 5	MEX	848180	5	\$ 8.97
2-PSV-D004	71063191065 3	MEX	848180	5	\$ 11.11
2-PSV-D008	71063191761 4	MEX	848180	5	\$ 13.00
2-PSV-D014	71063191812 3	MEX	848180	10	\$ 8.26

Certificado de Origen **No**

PSV-D001

- 1 Cuello de cera con guía Mod. PB-104
- 1 Llave de control para tubería roscada Mod. IP-100
- 1 Conector flexible Coflex 1/2" X 7/8" Mod. VS-M35
- 2 Tornillos de sujeción al piso
- 1 Cinta selladora
- Instructivo de instalación

GARANTÍA
5 años

PSV-D004 (c/Brida Flexible)

- 1 Brida flexible Mod. PB-200
- 1 Llave de control para tubería roscada Mod. IP-100
- 1 Conector flexible Coflex 1/2" X 7/8" Mod. VS-M35
- 1 Cuña plástica
- 1 Cinta selladora
- Instructivo de instalación

PSV-D008 (tubo de cobre)(c/Brida Flexible)

- 1 Brida flexible Mod. PB-205
- 1 Llave de control para tubería roscada Mod. IP-108
- 1 Conector flexible Coflex 3/8" X 7/8" Mod. VSB-B14
- 1 Cuña plástica
- 1 Cinta selladora
- Instructivo de instalación



PSV-D014 (c/Brida Flexible)

- 1 Brida flexible Mod. PB-205
- 1 Llave de control para tubería roscada Mod. IP-108
- 1 Conector flexible Coflex 3/8" X 7/8" Mod. VSB-B14
- 1 Cuña plástica
- 1 Cinta selladora
- Instructivo de instalación

GARANTÍA
10 años

Conectores Flexibles

Paquetes para instalación Sanitario

Llaves de Control

Accesorios para Desagüe

Refacciones para Lavabo y Fregadero

Herrajes para Sanitario

Válvulas y Conexiones

Filtros para Agua

Regaderas

Accesorios para Tuberías

Ductos para Extracción de Aire

Destapacaños

Conectores Flexibles

1 Tarja



Paquetes para instalación Fregadero

Llaves de Control

Accesorios para desagüe

Refacciones para Lavabo y Fregadero

Herrajes para Sanitario

Válvulas y Conexiones

Filtros para Agua

Regaderas

Accesorios para Tuberías

Ductos para Extracción de Aire

Destapacaños

Modelo	Código	País de Origen	Fracción Arancelaria	Caja Master Piezas	Precio de Lista USD
2-PS-F005	71063190520 8	MEX	848180	8	\$ 26.23
2-PS-F006	71063190521 5	MEX	848180	8	\$ 26.69

Certificado de Origen **No**

PS-F005 (1 tarja)(Con Contracanasta)

- 1 Trampa para fregadero plateada
- 1 Chupón universal Mod. P-B9030
- 2 Conectores flexibles 1/2" X 1/2" X 55 cm Mod. AL-A55
- 2 Llaves de control para tubería roscada Mod. IP-100
- 1 Contracanasta Mod. PH-300
- 1 Extensión plateada
- 1 Tubo ceja
- 1 Cinta selladora
- Instructivo de instalación

PS-F006 (1 tarja) (tubo de cobre)(Con Contracanasta)

- 1 Trampa para fregadero plateada
- 1 Chupón universal Mod. P-B9030
- 2 Conectores flexibles 1/2" X 1/2" X 55 cm Mod. AL-A55
- 2 Llaves de control para tubería de cobre Mod. IP-104
- 1 Contracanasta Mod. PH-300
- 1 Extensión plateada
- 1 Tubo ceja
- Instructivo de instalación

GARANTÍA
10 años

Modelo	Código	País de Origen	Fracción Arancelaria	Caja Master Piezas	Precio de Lista USD
2-PS-F007	71063190522 2	MEX	848180	5	\$ 35.20
2-PS-F008	71063190523 9	MEX	848180	5	\$ 35.67

Certificado de Origen **No**

2 Tarjas

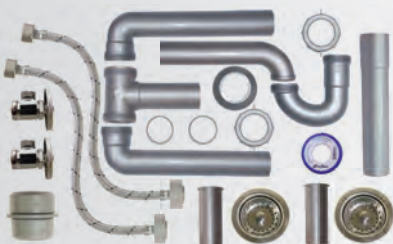

PS-F007 (2 tarjas)(Con Contracanasta)

- 1 Trampa para fregadero plateada
- 1 Salida central para fregadero
- 1 Chupón universal Mod. P-B9030
- 2 Conectores flexibles 1/2" X 1/2" X 55 cm Mod. AL-A55
- 2 Llaves de control para tubería roscada Mod. IP-100
- 2 Contracanastas Mod. PH-300
- 1 Extensión plateada
- 2 Tubos ceja
- 1 Cinta selladora
- Instructivo de instalación

PS-F008 (2 tarjas)(tubo de cobre)(Con Contracanasta)

- 1 Trampa para fregadero plateada
- 1 Salida central para fregadero
- 1 Chupón universal Mod. P-B9030
- 2 Conectores flexibles 1/2" X 1/2" X 55 cm Mod. AL-A55
- 2 Llaves de control para tubería de cobre Mod. IP-104
- 2 Contracanastas Mod. PH-300
- 1 Extensión plateada
- 2 Tubos ceja
- Instructivo de instalación

GARANTÍA
10 años

1 Tarja

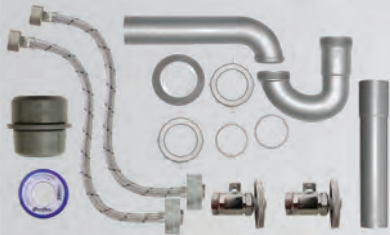

Modelo	Código	País de Origen	Fracción Arancelaria	Caja Master Piezas	Precio de Lista USD
2-PS-F010	71063191028 8	MEX	848180	5	\$ 21.70

Certificado de Origen **No**

PS-F010 (1 tarja)(Sin Contracanasta)

- 1 Trampa para fregadero plateada P-B9002P
- 1 Chupón universal Mod. P-B9030
- 2 Conectores flexibles 3/8" X 1/2" X 55 cm Mod. AL-B55
- 2 Llaves de control para tubería roscada Mod. IP-108
- 1 Extensión plateada PH-207P
- 1 Cinta selladora
- Instructivo de instalación

GARANTÍA
10 años

2 Tarjas

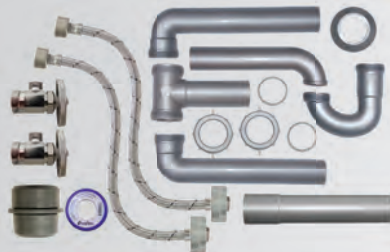

Modelo	Código	País de Origen	Fracción Arancelaria	Caja Master Piezas	Precio de Lista USD
2-PS-F011	71063191046 2	MEX	848180	5	\$ 23.67

Certificado de Origen **No**

PS-F011 (2 tarjas)(Sin Contracanasta)

- 1 Trampa para fregadero plateada P-B9002P
- 1 Salida central para fregadero P-B9005P
- 1 Chupón universal Mod. P-B9030
- 2 Conectores flexibles 3/8" X 1/2" X 55 cm Mod. AL-B55
- 2 Llaves de control para tubería roscada Mod. IP-108
- 1 Extensión plateada PH-207P
- 1 Cinta selladora
- Instructivo de instalación

GARANTÍA
10 años

Conectores Flexibles

Paquetes para instalación Fregadero

Llaves de Control

Accesorios para Desagüe

Refacciones para Lavabo y Fregadero

Herrajes para Sanitario

Válvulas y Conexiones

Filtros para Agua

Regaderas

Accesorios para Tuberías

Ductos para Extracción de Aire

Destapacaños

Conectores Flexibles

1 Tarja



Paquetes para instalación Fregadero

Llaves de Control

Accesorios para Desagüe

Refacciones para Lavabo y Fregadero

Herrajes para Sanitario

Válvulas y Conexiones

Filtros para Agua

Regaderas

Accesorios para Tuberías

Ductos para Extracción de Aire

Destapacaños

Modelo	Código	País de Origen	Fracción Arancelaria	Caja Master Piezas	Precio de Lista USD
--------	--------	----------------	----------------------	--------------------	---------------------

2-PSV-F005	71063191372	2 MEX	848180	5	\$ 20.32
2-PSV-F009	71063192109	3 MEX	848180	8	\$ 18.74

Certificado de Origen **No**

PSV-F005 (1 tarja)(Con Contracanasta)

- 1 Trampa para fregadero
- 1 Chupón universal Mod. P-B9030
- 2 Conectores flexibles 1/2" X 1/2" X 55 cm Mod. VL-K55
- 2 Llaves de control para tubería roscada Mod. IP-100
- 1 Contracanasta Mod. PH-050
- 1 Extensión
- 1 Tubo ceja
- 1 Cinta selladora
- Instructivo de instalación

GARANTÍA
10 años

¡NUEVO!

PSV-F009 (2 tarjas)(Con Contracanasta)

- 1 Trampa para fregadero Mod. P-B9002
- 1 Chupón universal Mod. P-B9030
- 2 Conectores flexibles 1/2" X 1/2" X 55 cm Mod. VL-K55
- 2 Llaves de control para tubería roscada Mod. IP-133
- 1 Contracanasta Mod. PH-350
- 1 Extensión Mod. PH.207
- 1 Cinta selladora
- Instructivo de instalación

2 Tarjas

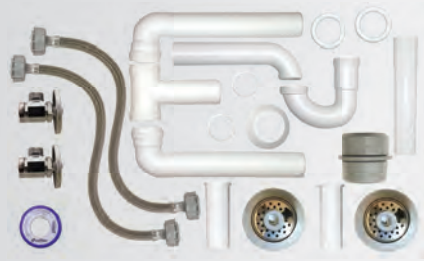

Modelo	Código	País de Origen	Fracción Arancelaria	Caja Master Piezas	Precio de Lista USD
--------	--------	----------------	----------------------	--------------------	---------------------

2-PSV-F007	71063191374	6 MEX	848180	5	\$ 25.77
------------	-------------	-------	--------	---	----------

Certificado de Origen **No**

PSV-F007 (2 tarjas)(Con Contracanasta)

- 1 Trampa para fregadero
- 1 Salida central para fregadero
- 1 Chupón universal Mod. P-B9030
- 2 Conectores flexibles 1/2" X 1/2" X 55 cm Mod. VL-K55
- 2 Llaves de control para tubería roscada Mod. IP-100
- 2 Contracanastas Mod. PH-050
- 1 Extensión
- 2 Tubos ceja
- 1 Cinta selladora
- Instructivo de instalación

GARANTÍA
10 años

Paquetes para Instalación de Boiler Gas Acero Inoxidable

Modelo	Código	País de Origen	Fracción Arancelaria	Caja Master Piezas	Precio de Lista USD
2-PS-E002	71063190164	MEX	848180	5	\$ 32.48

Certificado de Origen **No**

PS-E002 (3/8")

- 1 Conector flexible de 3/4" X 3/4" X 60 cm Mod. AB-A60
- 1 Conector flexible de 3/4" X 3/4" X 60 cm Mod. AB-B60
- 1 Conector flexible p/gas 3/8" X 3/8" X 60 cm Mod. AG-B60
- 1 Válvula de esfera de paso para agua 3/4" X 3/4" Mod. IP-351
- 1 Llave de control para gas de 3/8" X 1/2" Mod. IP-206
- 2 Reducciones 3/4" a 1/2"
- 1 Niple de 1/2" N.P.T. X 3/8" Flare
- 2 Niples roscados de 3/4"
- 1 Cople roscado de 3/4"
- 1 Cinta selladora
- Instructivo de instalación



Ideales para Boilers de Almacenamiento y/o Rápida Recuperación

GARANTÍA
10 años

Conectores Flexibles

Paquetes para instalación Boiler

Llaves de Control

Accesorios para Desagüe

Refacciones para Lavabo y Fregadero

Herrajes para Sanitario

Válvulas y Conexiones

Filtros para Agua

Regaderas

Accesorios para Tuberías

Ductos para Extracción de Aire

Destapacaños

Paquete para Instalación de Calentador Instantaneo Acero Inoxidable

Conectores Flexibles

Paquetes para instalación Boiler

Llaves de Control

Accesorios para Desagüe

Refacciones para Lavabo y Fregadero

Herrajes para Sanitario

Válvulas y Conexiones

Filtros para Agua

Regaderas

Accesorios para Tuberías

Ductos para Extracción de Aire

Destapacaños



Modelo	Código	País de Origen	Fracción Arancelaria	Caja Master Piezas	Precio de Lista USD
2-PS-E008	71063190866	MEX	848180	5	\$ 41.61

Certificado de Origen **No**

PS-E008

- 1 Conector flexible de 3/4" M. X 1/2" X 120 cm Mod. AB-G120
- 1 Conector flexible de 3/4" X 1/2" X 120 cm Mod. AB-D120
- 1 Conector flexible p/gas 1/2" X 1/2" X 36" Mod. AG-Q36
- 1 Válvula de esfera de paso para agua 3/4" X 3/4" Mod. IP-301
- 1 Llave de control para gas de 1/2" X 1/2" Mod. IP-202
- 2 Reducciones 3/4" a 1/2"
- 1 Niple campana 1/2" N.P.T. X 1/2" Flare
- 1 Cinta selladora
- Instructivo de instalación

GARANTÍA
10 años

Paquete para Instalación de Boiler Eléctrico Acero Inoxidable

Modelo	Código	País de Origen	Fracción Arancelaria	Caja Master Piezas	Precio de Lista USD
2-PS-E009	71063190960	MEX	848180	5	\$ 25.53

Certificado de Origen **No**

PS-E009

- 1 Conector flexible de 3/4" X 3/4" X 60 cm Mod. AB-A60
- 1 Conector flexible de 3/4" X 3/4" X 60 cm Mod. AB-B60
- 1 Válvula de esfera de paso para agua 3/4" X 3/4" Mod. IP-301
- 1 Cople roscado de 3/4"
- 2 Reducciones 3/4" a 1/2"
- 2 Niples roscados 3/4"
- 1 Cinta selladora
- Instructivo de instalación

GARANTÍA
10 años



Paquete para Instalación de Lavavajillas

Vinilo



Modelo	Código	País de Origen	Fracción Arancelaria	Caja Master Piezas	Precio de Lista USD
2-PS-G001	71063190890	2 MEX	400932	5	\$ 14.07

Certificado de Origen **SI**

PS-G001

- 1 Conector flexible 1/2" X codo 3/8" X 150 cm Mod. VL-B150-SE
- 1 codo para conexión a 3/8" N.P.T.
- 1 codo para conexión a 3/4" N.H.
- 1 Cinta Selladora
- Instructivo de instalación

GARANTÍA
10 años

Paquetes para Instalación de Refrigerador

Vinilo



Modelo	Código	País de Origen	Fracción Arancelaria	Caja Master Piezas	Precio de Lista USD
2-JVR-IM150	750160559064	2 MEX	842121	5	\$ 22.28
2-JVR-IM300	750160559050	5 MEX	842121	5	\$ 24.91

Certificado de Origen **No**

JVR-IM150

- 1 Conector flexible Coflex 1/4" X 1/4" X 30 cm Mod. VR-E30
- 1 Conector flexible Coflex 1/2" X 1/4" X 150 cm Mod. VR-A150
- 1 Llave de control para tubería roscada IP-100
- 1 Filtro para agua Mod. PF-A500
- Accesorios para fijación
- Instructivo de instalación

JVR-IM300

- 1 Conector flexible Coflex 1/4" X 1/4" X 30 cm Mod. VR-E30
- 1 Conector flexible Coflex 1/2" X 1/4" X 300 cm Mod. VR-A300
- 1 Llave de control para tubería roscada IP-100
- 1 Filtro para agua Mod. PF-A500
- Accesorios para fijación
- Instructivo de instalación

GARANTÍA
10 años

Conectores Flexibles

Paquetes para instalación Lavavajillas Refrigerador

Llaves de Control

Accesorios para Desagüe

Refacciones para Lavabo y Fregadero

Herrajes para Sanitario

Válvulas y Conexiones

Filtros para Agua

Regaderas

Accesorios para Tuberías

Ductos para Extracción de Aire

Destapacaños

Conectores Flexibles

Paquetes para instalación Tanque Gas



Largo cm	Modelo	Código	País de Origen	Fracción Arancelaria	Caja Master Piezas	Precio de Lista USD
----------	--------	--------	----------------	----------------------	--------------------	---------------------

Para conectar dos cilindros de Gas a una toma domiciliaria
2 Pig Tail y Conector 3/8"

150	2-PG2-B150	71063190351 8	MEX	902620	10	\$ 23.89
-----	------------	---------------	-----	--------	----	----------

Certificado de Origen **SI**

Llaves de Control

Dos Vías Regulador 2100

Accesorios para Desagüe



Refacciones para Lavabo y Fregadero

Largo cm	Modelo	Código	País de Origen	Fracción Arancelaria	Caja Master Piezas	Precio de Lista USD
----------	--------	--------	----------------	----------------------	--------------------	---------------------

Para conectar un cilindro de Gas a una toma domiciliaria
Punta Pol y Conector 3/8"

150	2-PG3-B150	71063190381 5	MEX	902620	10	\$ 14.98
250	2-PG3-B250	71063192103 1	MEX	902620	10	\$ 15.21

NOUEVO

Certificado de Origen **SI**

Herrajes para Sanitario

Una Vía Regulador 3100

Válvulas y Conexiones

Filtros para Agua

Largo cm	Modelo	Código	País de Origen	Fracción Arancelaria	Caja Master Piezas	Precio de Lista USD
----------	--------	--------	----------------	----------------------	--------------------	---------------------

Para conectar un cilindro de Gas a una toma domiciliaria
Pig Tail y Conector 3/8"

150	2-PG3-B150E	71063190352 5	MEX	90262099	10	\$ 16.16
-----	-------------	---------------	-----	----------	----	----------

Certificado de Origen **SI**

Regaderas



Accesorios para Tuberías

Una Vía Regulador 3100

Ductos para Extracción de Aire

Destapacaños

Paquetes para Instalación de Tanque Gas LP

Acero Inoxidable



Regulador 5000

¡NUEVO!

Largo cm	Modelo	Código	País de Origen	Fracción Arancelaria	Caja Master Piezas	Precio de Lista USD
----------	--------	--------	----------------	----------------------	--------------------	---------------------

Para conectar un cilindro de Gas a un solo aparato: Estufa, Calentador, Parrilla, etc.
Punta Pol y Conector 3/8"

40	2-PG5-B40	710631903624	MEX	902620	10	\$ 11.52
150	2-PG5-B150	71063190363 1	MEX	902620	10	\$ 14.16
250	2-PG5-B250	71063192104 8	MEX	902620	10	\$ 14.81

Certificado de Origen **Si**

Conectores Flexibles

Paquetes para instalación Tanque Gas

Llaves de Control

Accesorios para Desagüe

Refacciones para Lavabo y Fregadero

Herrajes para Sanitario

Válvulas y Conexiones

Filtros para Agua

Regaderas

Accesorios para Tuberías

Ductos para Extracción de Aire

Destapacaños



PB-200

BRIDA
flexible
coflex

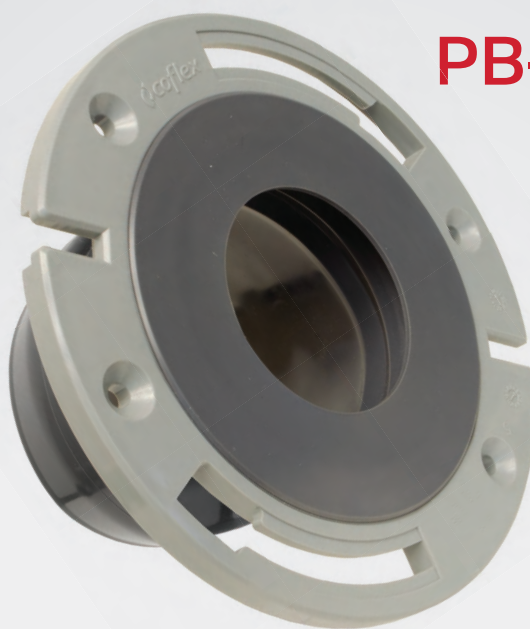

¡La Solución **PROFESIONAL**
para instalar tu **SANITARIO!**

GARANTÍA
10 años
PRODUCTO MEXICANO

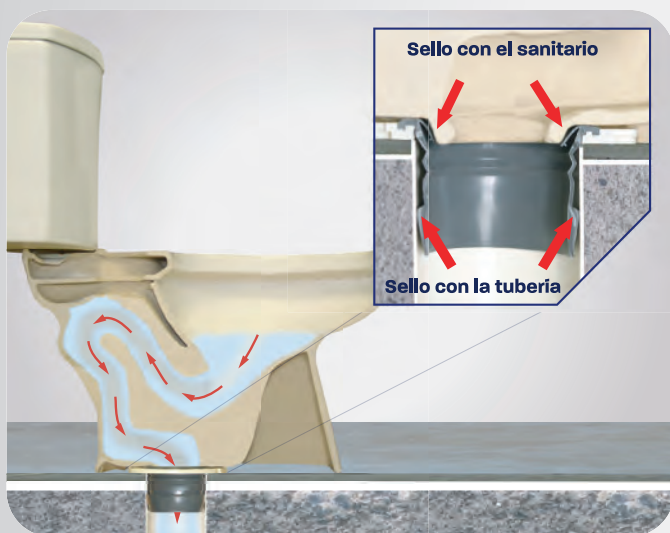

- ✓ Corrige desfases
- ✓ Sello hermético, evita filtraciones y el retorno de malos olores
- ✓ Máxima fijación al piso con 4 pijas de acero inoxidable (incluidas)
- ✓ Incluye tornillos ancla de polímero de alta resistencia
- ✓ Larga vida útil

Patentes: 286,520 / 7,814,580 / 1754 / 3119 / 49750
Otras patentes en trámite



www.coflex.com.mx/brida-cuello

Para Agua

Para Gas

Conectores
Flexibles

Paquetes
para
instalación

**Llaves
de Control**

Accesorios
para
Desagüe

Refacciones
para Lavabo
y Fregadero

Herrajes
para
Sanitario

Válvulas y
Conexiones

Filtros para
Agua

Regaderas

Accesorios
para
Tuberías

Ductos para
Extracción
de Aire

Destapacaños

- Conectores Flexibles
- Paquetes para instalación
- Llaves de Control Agua**
- Accesorios para Desagüe
- Refacciones para Lavabo y Fregadero
- Herrajes para Sanitario
- Válvulas y Conexiones
- Filtros para Agua
- Regaderas
- Accesorios para Tuberías
- Ductos para Extracción de Aire
- Destapacaños



Para tubería con terminal roscada



Para tubería con terminal roscada



Para tubería con terminal roscada



Para tubería con terminal roscada



Con anillo de compresión para tubo de Cobre o CPVC



Con anillo de compresión para tubo de Cobre o CPVC

Modelo	Código	País de Origen	Fracción Arancelaria	Caja Master Piezas	Precio de Lista USD
1/2" FNPT X 1/2" M. Angular					
2-IP-100	71063100084 2	EUA	848180	24	\$ 4.52
Certificado de Origen No					
1/2" FNPT X 1/2" M. Recta					
2-IP-102	71063100085 9	EUA	848180	24	\$ 6.65
Certificado de Origen No					
1/2" FNPT X 3/8" COMP. Angular					
2-IP-108	71063100089 7	EUA	848180	24	\$ 5.61
2-IP-108P	71063190617 5	EUA	848180	10	\$ 6.13
Certificado de Origen No					
1/2" FNPT X 3/8" COMP. Recta					
2-IP-110	71063100090 3	EUA	848180	24	\$ 6.38
Certificado de Origen No					
1/2" T.C. X 1/2" M. Angular					
2-IP-104	71063100086 6	EUA	848180	24	\$ 4.93
Certificado de Origen No					
1/2" T.C. X 1/2" M. Recta					
2-IP-106	71063100087 3	EUA	848180	24	\$ 7.29
Certificado de Origen No					

GARANTÍA
20 años

Los precios de estos productos pueden variar, favor de confirmarlos con nuestro departamento de servicio a clientes



Para tubería con terminal roscada



Para tubería con terminal roscada



Para tubería con terminal roscada



Para tubería con terminal roscada



Con anillo de compresión para tubo de Cobre o CPVC



Con anillo de compresión para tubo de Cobre o CPVC

Modelo	Código	País de Origen	Fracción Arancelaria	Caja Master Piezas	Precio de Lista USD
1/2" FNPT X 1/2" M. Angular					
2-IP-120	71063190899 5	EUA	848180	24	\$ 4.92
Certificado de Origen No					
1/2" FNPT X 1/2" M. Recta					
2-IP-122	71063190901 5	EUA	848180	24	\$ 6.60
Certificado de Origen No					
1/2" FNPT X 3/8" COMP. Angular					
2-IP-128	71063190944 2	EUA	848180	24	\$ 5.73
Certificado de Origen No					
1/2" FNPT X 3/8" COMP. Recta					
2-IP-130	71063190946 6	EUA	848180	24	\$ 6.23
Certificado de Origen No					
1/2" T.C. X 1/2" M. Angular					
2-IP-124	71063190903 9	EUA	848180	24	\$ 5.36
Certificado de Origen No					
1/2" T.C. X 1/2" M. Recta					
2-IP-126	71063190905 3	EUA	848180	24	\$ 7.26
Certificado de Origen No					

GARANTÍA
20 años

Los precios de estos productos pueden variar,
favor de confirmarlos con nuestro departamento de servicio a clientes

Conectores Flexibles

Paquetes para instalación

Llaves de Control Agua

Accesorios para Desagüe

Refacciones para Lavabo y Fregadero

Herrajes para Sanitario

Válvulas y Conexiones

Filtros para Agua

Regaderas

Accesorios para Tuberías

Ductos para Extracción de Aire

Destapacaños

Conectores Flexibles

Paquetes para instalación

Llaves de Control Agua

Accesorios para Desagüe

Refacciones para Lavabo y Fregadero

Herrajes para Sanitario

Válvulas y Conexiones

Filtros para Agua

Regaderas

Accesorios para Tuberías

Ductos para Extracción de Aire

Destapacaños



Para tubería con terminal roscada



Con anillo de compresión para tubo de Cobre o CPVC



Terminal roscada



Para tubería con terminal roscada



Para tubería con terminal roscada



Modelo	Código	País de Origen	Fracción Arancelaria	Caja Master Piezas	Precio de Lista USD
--------	--------	----------------	----------------------	--------------------	---------------------

1/2" FNPT X 1/2" M. Angular

2-IP-133 71063191683 9 ESP 848180 25 \$ 3.01

Certificado de Origen **No**

1/2" T.C. X 1/2" M. Angular

2-IP-134 71063191684 6 ESP 848180 25 \$ 4.43

Certificado de Origen **No**

1/2" MNPT X 1/2" MNPSM Angular

2-IP-135 71063191685 3 ESP 848180 84 \$ 4.04

Certificado de Origen **No**

1/2" FNPT X 1/2" M. Angular

2-IP-138 71063192094 2 CHINA 848180 10 \$ 8.02

Certificado de Origen **No**

Llaves de Control 2 Salidas

Agua

1/2" FNPT X 1/2" M. X 1/2" M. Angular 2 Salidas

2-IP-137 71063192112 3 CHINA 848180 10 \$ 5.45

Certificado de Origen **No**

1/2" FNPT X 3/8" M. X 3/8" M. Angular 2 Salidas

2-IP-140 71063192678 4 CHINA 848180 10 \$ 4.11

Certificado de Origen **No**

Los precios de estos productos pueden variar, favor de confirmarlos con nuestro departamento de servicio a clientes

GARANTÍA
10 años

¡NUEVO!



Modelo	Código	País de Origen	Fracción Arancelaria	Caja Master Piezas	Precio de Lista USD
1/2" FNPT X 1/2" M. X 1/2" M. Angular					
2-IP-139	71063192464 3	TWN	848180	8	\$ 11.75

Certificado de Origen **No**

Chapetón para Llave de control



2-IP-170	71063191655 6	CHINA	741991	16	\$ 0.89
----------	---------------	-------	--------	----	---------

Certificado de Origen **No**

Llave de Control Gas



1/2" FNPT X 3/8" Flare Recta					
2-IP-200	71063190171 0	ITA	848140	50	\$ 2.73
2-IP-200P	71063100102 3	ITA	848140	25	\$ 2.84

Certificado de Origen **No**



1/2" FNPT X 3/8" Flare Angular					
2-IP-206	71063191270 1	ITA	848140	50	\$ 8.84
2-IP-206P	71063100105 4	ITA	848140	25	\$ 8.97

Certificado de Origen **No**



1/2" FNPT X 1/2" Flare Recta					
2-IP-202	71063190172 9	ITA	848140	50	\$ 4.96
2-IP-202P	71063191196 4	ITA	848140	25	\$ 5.06

Certificado de Origen **No**

Los precios de estos productos pueden variar, favor de confirmarlos con nuestro departamento de servicio a clientes

GARANTÍA
10 años

Conectores Flexibles

Paquetes para instalación

Llaves de Control Gas

Accesorios para Desagüe

Refacciones para Lavabo y Fregadero

Herrajes para Sanitario

Válvulas y Conexiones

Filtros para Agua

Regaderas

Accesorios para Tuberías

Ductos para Extracción de Aire

Destapacaños



CUELLO
flexible
coflex®

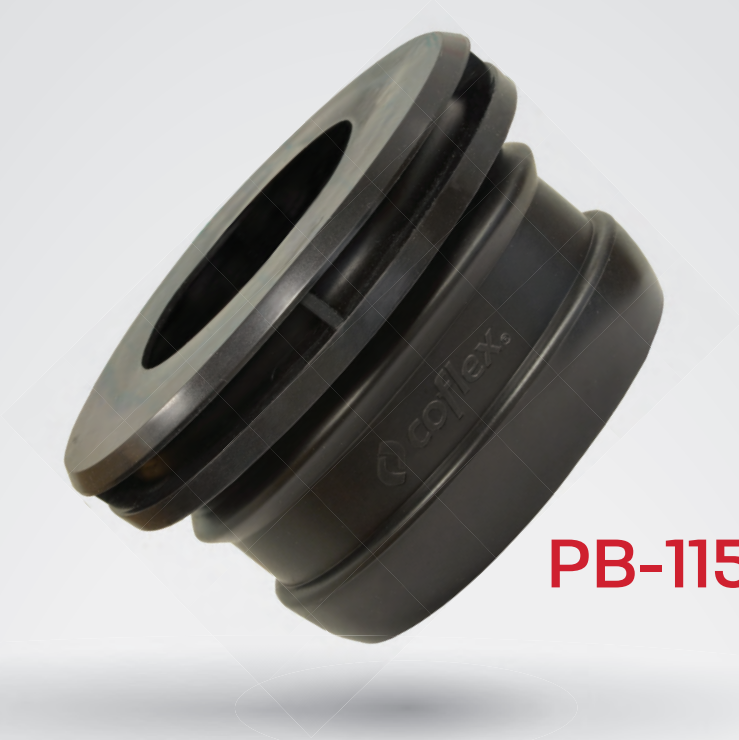

PB-115

**¡ MEJOR QUE EL
CUELLO DE CERA !**

GARANTÍA
10 años
PRODUCTO MEXICANO

**¡Más fácil y el sanitario siempre
queda bien instalado!**



**No se degrada; vida
útil igual al Sanitario**

**Sello hermético: no
hay filtraciones ni
malos olores**

Patentes: 286,520 / 7,814,580 / 1754 / 3119 / Otras patentes en trámite



www.coflex.com.mx/brida-cuello

- ✓ Cuello y Bridas Flexibles
- ✓ Trampas de Latón y Plásticas para Lavabo / Fregadero
- ✓ Extensiones
- ✓ Mangueras para Desagüe
- ✓ Trampas Corrugadas
- ✓ Trampas Plásticas
- ✓ Chupón Universal
- ✓ Trampas 
- ✓ Contracanas para Fregadero / Bar
- ✓ Contrapas para Lavabo / Fregadero
- ✓ Accesorios para Tina
- ✓ Coladeras

Conectores Flexibles

Paquetes para instalación

Llaves de Control

Accesorios para Desagüe

Refacciones para Lavabo y Fregadero

Herrajes para Sanitario

Válvulas y Conexiones

Filtros para Agua

Regaderas

Accesorios para Tuberías

Ductos para Extracción de Aire

Destapacaños

Conectores Flexibles

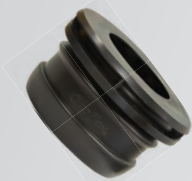

Medida	Modelo	Código	País de Origen	Fracción Arancelaria	Caja Master Piezas	Precio de Lista USD
4"	2-PB-115	71063191713 3	MEX	391740	24	\$ 2.15
4"	2-PB-117	71063191857 4	MEX	391740	20	\$ 3.32
4"	2-PB-122	71063192673 9	MEX	391740	24	\$ 2.95

Paquetes para instalación

Llaves de Control

GARANTÍA 10 años
PRODUCTO MEXICANO

Certificado de Origen Si

Patentes: 286,520 / 7,814,580 / 1754 / 3119 / Otras patentes en trámite

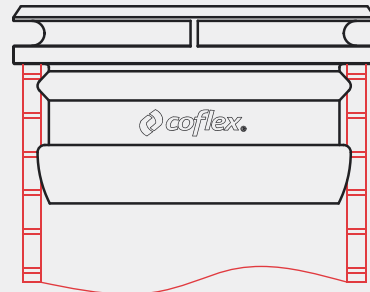
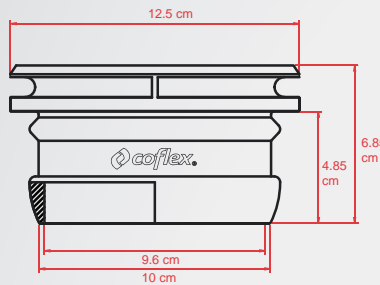

Accesorios para Desagüe

Refacciones para Lavabo y Fregadero

Brida Flexible Corta

Herrajes para Sanitario

Medida	Diámetro interior mm	Modelo	Código	País de Origen	Fracción Arancelaria	Caja Master Piezas	Precio de Lista USD
3"	75	2-PB-150	710631911971	MEX	391740	8	\$ 5.69
3"	90	2-PB-155	71063191360 9	MEX	391740	8	\$ 5.72
4"	100	2-PB-200	710631909794	MEX	391740	20	\$ 5.53
4"	100	2-PB-201	71063191702 7	MEX	391740	20	\$ 4.90
4"	100	2-PB-202	71063191757 7	MEX	391740	12	\$ 5.98
4"	115	2-PB-205	710631911452	MEX	391740	20	\$ 6.19

Certificado de Origen Si

Para Tubería de PVC, se adapta a tuberías ovaladas

Patentes: 286,520 / 7,814,580 / 1754 / 3119 / 49750 / Otras patentes en trámite

Regaderas

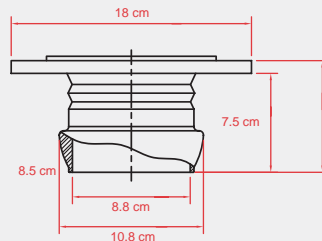
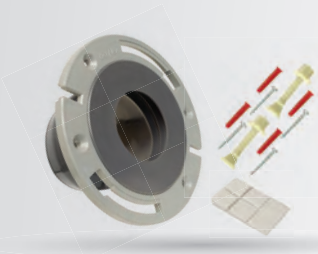

GARANTÍA 10 años
PRODUCTO MEXICANO

Accesorios para Tuberías

Instalación Brida Corta

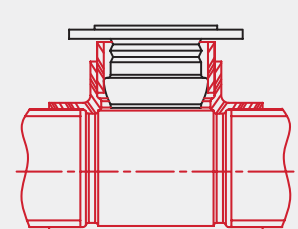
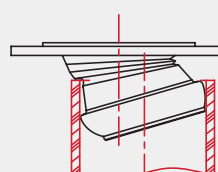
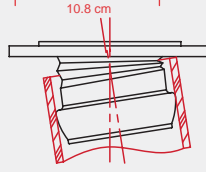
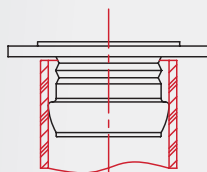

Tubería normal

Tubería inclinada

Tubería con desfasamiento hasta 2.5 cm

Tubería "T" o codo

Ductos para Extracción de Aire

Destapacaños



GARANTÍA
10 años
PRODUCTO MEXICANO

Medida	Modelo	Código	País de Origen	Fracción Arancelaria	Caja Master Piezas	Precio de Lista USD
4"	2-PB-300	71063190980 0	MEX	391740	6	\$ 7.27

Certificado de Origen SI Tubería de PVC, se adapta a tuberías ovaladas
Patentes: 286,520 / 7,814,580 / 1754 / 3119 / 49750 / Otras patentes en trámite

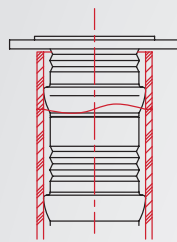
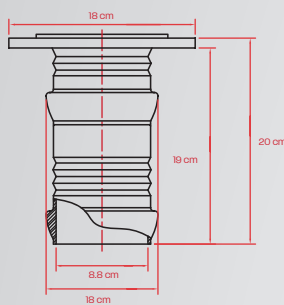

Tubería normal

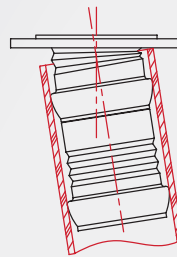

Tubería inclinada

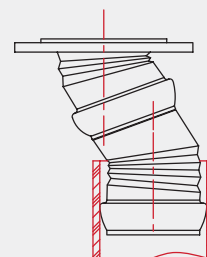

Tubería con Desfasamiento

Brida Flexible para Mingitorio

Para mingitorios con descarga horizontal y trampa integrada, con distancia entre orificios desde 89 mm (3.5") hasta 165 mm (6.5")



Medida	Modelo	Código	País de Origen	Fracción Arancelaria	Caja Master Piezas	Precio de Lista USD
2"	2-PB-402	71063191700 3	MEX	391740	6	\$ 4.99

Patente: 328624

Certificado de Origen SI

GARANTÍA
5 años
PRODUCTO MEXICANO

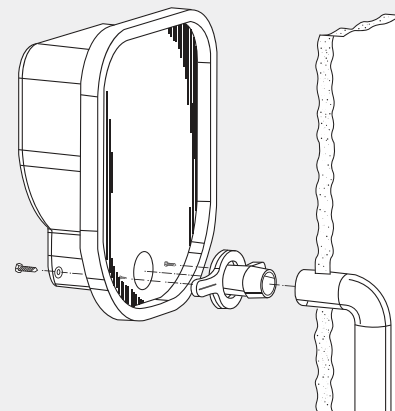
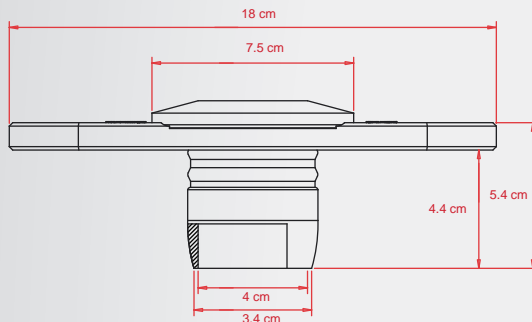

Conectores Flexibles

Paquetes para instalación

Llaves de Control

Accesorios para Desagüe

Refacciones para Lavabo y Fregadero

Herrajes para Sanitario

Válvulas y Conexiones

Filtros para Agua

Regaderas

Accesorios para Tuberías

Ductos para Extracción de Aire

Destapacaños

Conectores Flexibles

Modelo	Código	País de Origen	Fracción Arancelaria	Caja Master Piezas	Precio de Lista USD
2-PAC-A002	7106319104 2	MEX	391740	1	\$ 240.22
2-PAC-A006	71063192054 6	MEX	391740	1	\$ 98.30

Certificado de Origen **Si**

Paquetes para instalación

PAC-A002 Contiene:

15 Cuellos Flexibles / 8 Bridas Flexibles Cortas / 3 Bridas Flexibles Largas / 5 Póster Brida / 1 CD Presentación Electrónica / 5 Folletos Brida / 3 Camisetas Brida / 1 Exhibidor Brida / 1 Termoformado / 5 Poster Comparativo

PAC-A006 Contiene:

40 Cuellos Flexibles / 20 Bridas Flexibles Cortas / 6 Bridas Flexibles Largas / 1 Glorificador Cuello y Brida Flexible / 2 Pósters / 2 Termoformados / 50 Folletos / 2 Colgantes Cuello Flexible / 2 Colgantes Brida Flexible / 1 Vinil para piso / 1 Calcomanía CF / 1 Calcomanía BF / 3 Playeras

Llaves de Control

Accesorios para Desagüe



Modelo	Código	País de Origen	Fracción Arancelaria	Caja Master Piezas	Precio de Lista USD	
Sin Guía	2-PB-103	71063190078 4	MEX	960200	92	\$ 0.92
Con Guía	2-PB-104	71063190079 1	MEX	960200	48	\$ 1.15
Con Guía y tornillos	2-PB-108	71063191250 3	MEX	960200	36	\$ 1.62

Certificado de Origen **Si**

Refacciones para Lavabo y Fregadero



Herrajes para Sanitario

Válvulas y Conexiones

Trampas de Latón para Lavabo y Fregadero

Filtros para Agua



Medida	Modelo	Código	País de Origen	Fracción Arancelaria	Caja Master Piezas	Precio de Lista USD
Latón 1 1/4"	2-P-B9050	71063191139 1	CHINA	741820	18	\$ 9.53

Certificado de Origen **No**

Lavabo

Regaderas



Latón 1 1/2"	2-P-B9055	71063191140 7	CHINA	741820	7	\$ 13.08
--------------	-----------	---------------	-------	--------	---	----------

Certificado de Origen **No**

Fregadero

Accesorios para Tuberías



Latón 1 1/4"	2-P-B9056	71063191724 9	CHINA	741820	8	\$ 10.41
--------------	-----------	---------------	-------	--------	---	----------

Certificado de Origen **No**

Lavabo

Ductos para Extracción de Aire



Latón 1 1/4"	2-P-B9051	71063191506 1	CHINA	741820	10	\$ 14.72
--------------	-----------	---------------	-------	--------	----	----------

Certificado de Origen **No**

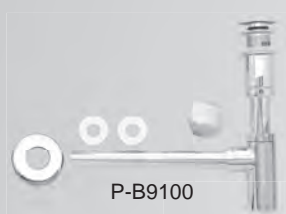

P-B9100

GARANTÍA
10 años

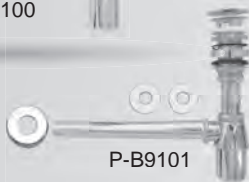

P-B9101

Modelo	Código	País de Origen	Fracción Arancelaria	Caja Master Piezas	Precio de Lista USD
2-P-B9100	71063191170 4	CHINA	741820	3	\$ 54.85
2-P-B9101	71063191171 1	CHINA	741820	3	\$ 42.27

Certificado de Origen **No**

P-B9100 Trampa cromada para lavabo con rebosadero y lavabo delgado* sin rebosadero estilo minimalista

*Hasta 15mm de espesor en la sección de desagüe

P-B9101 Trampa cromada para lavabo sin rebosadero estilo contemporáneo

Extensiones

Largo 20 cm (8")



PH-214

PH-213

Medida	Modelo	Código	País de Origen	Fracción Arancelaria	Caja Master Piezas	Precio de Lista USD
Blanca 1 1/4" / 1 1/2"	2-PH-204	71063191502 3	CHINA	391740	12	\$ 2.33
Cromo 1 1/4"	2-PH-205	71063191141 4	CHINA	741820	6	\$ 5.49
Blanca 1 1/4"	2-PH-206	71063191616 7	MEX	391729	16	\$ 0.42
Plateada 1 1/4"	2-PH-206P	71063191338 8	MEX	392290	16	\$ 0.44
Blanca 1 1/2"	2-PH-207	71063191638 9	MEX	392290	12	\$ 0.51
Plateada 1 1/2"	2-PH-207P	71063191339 5	MEX	391729	25	\$ 0.47
Cromo 1 1/2"	2-PH-209	71063191646 4	CHINA	741820	6	\$ 6.43
Blanca 1 1/2"	2-PH-213	710631925824	CHINA	391740	5	\$ 2.38
Cromo 1 1/4"	2-PH-214	710631925381	CHINA	392210	6	\$ 4.29

Certificado de Origen **No**

Certificado de Origen **Si**

Mangueras de Desagüe para lavadora automática plástico

Medida	Modelo	Código	País de Origen	Fracción Arancelaria	Caja Master Piezas	Precio de Lista USD
1 1/4" / 170	2-PL-102	71063191555 9	MEX	391733	8	\$ 3.76
Certificado de Origen Si						
1 1/4" / 150	2-PL-103	71063191556 6	MEX	391733	4	\$ 2.28
Certificado de Origen Si						
1 1/2" / 150	2-PL-104	71063191763 8	MEX	391733	6	\$ 3.95
Certificado de Origen Si						
1 1/4" / 300	2-PL-105	71063191846 8	MEX	391733	14	\$ 5.30
Certificado de Origen Si						



¡NUEVO!

Conectores Flexibles

Paquetes para instalación

Llaves de Control

Accesorios para Desagüe

Refacciones para Lavabo y Fregadero

Herrajes para Sanitario

Válvulas y Conexiones

Filtros para Agua

Regaderas

Accesorios para Tuberías

Ductos para Extracción de Aire

Destapacaños

- Conectores Flexibles
- Paquetes para instalación
- Llaves de Control
- Accesorios para Desagüe**
- Refacciones para Lavabo y Fregadero
- Herrajes para Sanitario
- Válvulas y Conexiones
- Filtros para Agua
- Regaderas
- Accesorios para Tuberías
- Ductos para Extracción de Aire
- Destapacaños



Modelo	Código	País de Origen	Fracción Arancelaria	Caja Master Piezas	Precio de Lista USD
2-P-B9007	710631915511	MEX	392290	10	\$ 2.87
Certificado de Origen Si					
2-P-B9008	71063191854 3	MEX	392290	30	\$ 1.60
Certificado de Origen Si					
2-P-B9009	71063191855 0	MEX	392290	30	\$ 1.97
Certificado de Origen Si					
2-P-B9021	710631915634	MEX	392290	25	\$ 2.80
Certificado de Origen Si					
2-P-B9022	71063191587 0	MEX	392290	40	\$ 1.48
Certificado de Origen Si					
2-P-B9023	710631916792	MEX	392290	10	\$ 2.75
Para fregadero 1 1/2" Certificado de Origen Si					
2-P-B9024	710631916808	MEX	392290	12	\$ 2.58
Para lavabo 1 1/4" Certificado de Origen Si					
2-P-B9025	710631917263	MEX	392290	15	\$ 2.38
Certificado de Origen Si					
2-P-B9065	710631914996	MEX	392290	25	\$ 2.40
Certificado de Origen Si					









Salida Central para Fregadero 2 Tarjas



Modelo	Código	País de Origen	Fracción Arancelaria	Caja Master Piezas	Precio de Lista USD
Blanca 2-P-B9005	71063191465 1	MEX	392290	30	\$ 1.69
Plateada 2-P-B9005P	71063190876 6	MEX	392290	30	\$ 2.01

Para Fregadero 2 Tarjas

Certificado de Origen **Si**

Modelo	Código	País de Origen	Fracción Arancelaria	Caja Master Piezas	Precio de Lista USD	
	2-P-B9000	710631914668	MEX	392290	40	\$ 1.41
Con Registro						
	2-P-B9000A	71063191854 3	MEX	392290	30	\$ 1.91
Con Registro y Adaptador Certificado de Origen Si						
	2-P-B9000P	71063190875 9	MEX	392290	40	\$ 1.67
	2-P-B9000RE	71063191996 0	MEX	392290	40	\$ 1.47
Con Registro Certificado de Origen Si						
	2-P-B9001	710631914675	MEX	392290	30	\$ 1.89
Con Registro y contra para Lavabo Certificado de Origen Si						
	2-P-B9001A	71063191855 0	MEX	392290	30	\$ 2.34
Con Registro, contra para Lavabo y Adaptador Certificado de Origen Si						
	2-P-B9001P	710631910004	MEX	392290	30	\$ 2.22
Con Registro y contra para Lavabo Certificado de Origen Si						
	2-P-B9002	710631916174	MEX	392290	40	\$ 1.35
Sin Registro Certificado de Origen Si						
	2-P-B9002P	710631910745	MEX	392290	40	\$ 1.56
Sin Registro Certificado de Origen Si						

Conectores Flexibles

Paquetes para instalación

Llaves de Control

Accesorios para Desagüe

Refacciones para Lavabo y Fregadero

Herrajes para Sanitario

Válvulas y Conexiones

Filtros para Agua

Regaderas

Accesorios para Tuberías

Ductos para Extracción de Aire

Destapacaños

Conectores Flexibles

INUEVO



Paquetes para instalación

Llaves de Control

INUEVO

Accesorios para Desagüe

Refacciones para Lavabo y Fregadero

INUEVO



Corrige Alturas

Herrajes para Sanitario

Válvulas y Conexiones

INUEVO



Corrige Distancias Laterales

Filtros para Agua

Regaderas

INUEVO



Accesorios para Tuberías

Ductos para Extracción de Aire

Destapacaños



Modelo	Código	País de Origen	Fracción Arancelaria	Caja Master Piezas	Precio de Lista USD
--------	--------	----------------	----------------------	--------------------	---------------------

2-P-B9052P	710631925213	MEX	392290	12	\$ 3.45
------------	--------------	-----	--------	----	---------

 Lavabo / Fregadero con registro y extensión
 Certificado de Origen **SI**

2-P-B9053P	710631925220	MEX	392290	12	\$ 2.95
------------	--------------	-----	--------	----	---------

 Lavabo / Fregadero / Trampa limpia con extensión
 Certificado de Origen **SI**

2-P-B9029P	710631923868	MEX	392290	10	\$ 4.60
------------	--------------	-----	--------	----	---------

 Lavabo / Fregadero 1 tarja
 Patente en trámite
 Certificado de Origen **SI**

Salidas para Fregadero 2 Tarjas

Modelo	Código	País de Origen	Fracción Arancelaria	Caja Master Piezas	Precio de Lista USD
--------	--------	----------------	----------------------	--------------------	---------------------

2-P-B9028P	710631923851	MEX	392290	12	\$ 4.33
------------	--------------	-----	--------	----	---------

 Certificado de Origen **SI**

2-P-B9054P	710631925237	MEX	392290	12	\$ 3.77
------------	--------------	-----	--------	----	---------

 Certificado de Origen **SI**

Chupón Conector Trampa - Pared Mediano

Modelo	Código	País de Origen	Fracción Arancelaria	Caja Master Piezas	Precio de Lista USD
--------	--------	----------------	----------------------	--------------------	---------------------

2-P-B9010	71063191586 3	MEX	391740	25	\$ 0.47
-----------	---------------	-----	--------	----	---------

1 1/2" a pared de 2"

 Certificado de Origen **SI**

Chupón Universal para Descarga de 2"



Diseño Industrial MX
43669

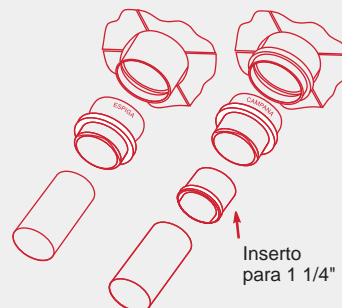
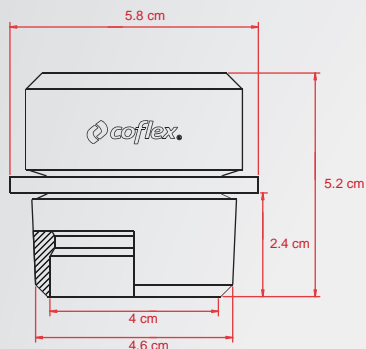

Modelo	Código	País de Origen	Fracción Arancelaria	Caja Master Piezas	Precio de Lista USD
2-P-B9030	71063191011 0	MEX	391740	50	\$ 1.03

Certificado de Origen **Si**

Para trampas de Lavabo y Fregadero de 1 1/2" y 1 1/4"

Para conectar a tubo de PVC de espiga o tubo

Conectores Flexibles

Paquetes para instalación

Llaves de Control

Accesorios para Desagüe

Refacciones para Lavabo y Fregadero

Herrajes para Sanitario

Válvulas y Conexiones

Filtros para Agua

Regaderas

Accesorios para Tuberías

Ductos para Extracción de Aire

Destapacaños

Chupón Universal para Descarga de 1 1/2"

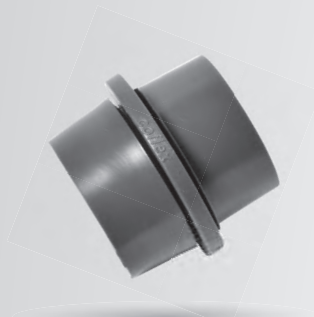

Diseño Industrial MX
43669

Modelo	Código	País de Origen	Fracción Arancelaria	Caja Master Piezas	Precio de Lista USD
2-P-B9035	710631911712 6	MEX	391740	25	\$ 0.64

Certificado de Origen **Si**

Para trampas de Lavabo de 1 1/4"

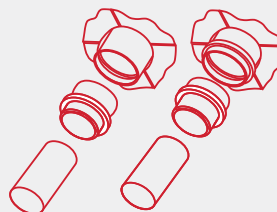

LÍNEA PREMIUM

Trampa Flexible



TF-050 Extensión

Modelo	Código	País de Origen	Fracción Arancelaria	Caja Master Piezas	Precio de Lista USD
2-TF-050	71063191564 1	MEX	391733	12	\$ 4.43

GARANTÍA 10 años

Certificado de Origen **No**

Patentes: 8,621,683 / 320162 / Otras patentes en trámite

Conectores Flexibles



Trampa Sencilla

 c/ Adaptador
c/ Chupón

Modelo	Código	País de Origen	Fracción Arancelaria	Caja Master Piezas	Precio de Lista USD
2-TF-100	71063191401 9	MEX	392290	7	\$ 6.98
2-TF-101	71063191848 2	MEX	392290	10	\$ 7.26
2-TF-102	71063192037 9	MEX	392290	10	\$ 7.59

GARANTÍA 10 años

Certificado de Origen Si

Patentes: 8,621,683 / 320162 / Otras patentes en trámite

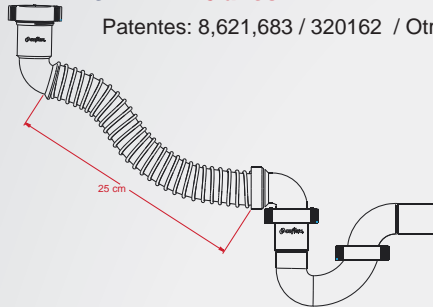

Llaves de Control

Accesorios para Desagüe

Refacciones para Lavabo y Fregadero



Lavabo Bajo Cubierta

Modelo	Código	País de Origen	Fracción Arancelaria	Caja Master Piezas	Precio de Lista USD
2-TF-105	710631923073	MEX	392290	8	\$ 6.92

GARANTÍA 10 años

Certificado de Origen Si

 Patentes: 8,621,683 / 320162 / Otras patentes en trámite
Patente TF-110: 27256

Válvulas y Conexiones

Filtros para Agua



Trampa Doble

 c/ Adaptador
c/ Chupón

Modelo	Código	País de Origen	Fracción Arancelaria	Caja Master Piezas	Precio de Lista USD
2-TF-110	71063191402 6	MEX	392290	6	\$ 12.58
2-TF-111	71063191853 6	MEX	392290	8	\$ 12.83
2-TF-112	71063192038 6	MEX	392290	6	\$ 13.28

GARANTÍA 10 años

Certificado de Origen Si

 Patentes: 8,621,683 / 320162 / Otras patentes en trámite
Patente TF-110: 27256

Accesorios para Tuberías

Ductos para Extracción de Aire

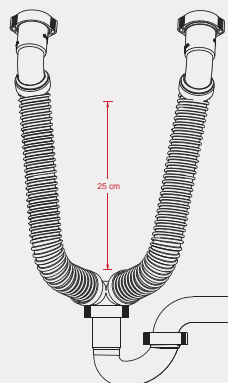

Destapacaños

Modelo	Código	Pais de Origen	Fracción Arancelaria	Caja Master Piezas	Precio de Lista USD
--------	--------	----------------	----------------------	--------------------	---------------------



Con tubo ceja de plástico

Básica 2-PH-050 71063191132 2 TWN 732490 12 \$ 3.45

Certificado de Origen No

GARANTÍA 5 años

Cuerpo de Polipropileno con anillo de acero inoxidable 430



Con tubo ceja de plástico

Clásica 2-PH-100 750160559024 6 TWN 732490 20 \$ 5.05

Certificado de Origen No

GARANTÍA 3 años

Cuerpo de acero inoxidable 430



Con tubo ceja de plástico

Fácil Instalación 2-PH-300 71063191133 9 TWN 732490 12 \$ 7.51

Certificado de Origen No

GARANTÍA 5 años

Presentación en Clam-Shell / Cuerpo de acero inoxidable 430



Con tubo ceja de acero inoxidable

Fácil Instalación 2-PH-301 71063191219 0 TWN 732490 12 \$ 9.23

Tuercas de Latón

Certificado de Origen No

GARANTÍA 10 años

Presentación en Clam-Shell / Cuerpo de acero inoxidable 430



Con tubo ceja de plástico

Práctica 2-PH-350 710631925817 CHINA 732490 12 \$ 6.65

Certificado de Origen No

GARANTÍA 3 años

Canastilla con vástago insertable y balín de acero inoxidable
Cuerpo de polipropileno



Con tubo ceja de plástico

Premium Satinada 2-PH-400 71063191207 7 TWN 732490 12 \$ 9.46

Certificado de Origen No

GARANTÍA 10 años

Presentación en Clam-Shell / Cuerpo de acero inoxidable 430
y contra de polipropileno



Con tubo ceja de acero inoxidable

Premium 2-PH-500 71063191134 6 TWN 732490 12 \$ 12.37

Tuercas de Latón

Certificado de Origen No

GARANTÍA 10 años

Presentación en Clam-Shell / Cuerpo de acero inoxidable 304
Canastilla con sello mecánico

Conectores Flexibles

Paquetes para instalación

Llaves de Control

Accesorios para Desagüe

Refacciones para Lavabo y Fregadero

Herrajes para Sanitario

Válvulas y Conexiones

Filtros para Agua

Regaderas

Accesorios para Tuberías

Ductos para Extracción de Aire

Destapacaños

- Conectores Flexibles
- Paquetes para instalación
- Llaves de Control
- Accesorios para Desagüe
- Refacciones para Lavabo y Fregadero
- Herrajes para Sanitario
- Válvulas y Conexiones
- Filtros para Agua
- Regaderas
- Accesorios para Tuberías
- Ductos para Extracción de Aire
- Destapacaños

Modelo	Código	País de Origen	Fracción Arancelaria	Caja Master Piezas	Precio de Lista USD
 Contemporánea 2-PH-600 Con tubo ceja de acero inoxidable	71063191538 2	CHINA	732490	10	\$ 11.34
	Certificado de Origen No GARANTÍA 10 años Presentación en Clam-Shell / Canastilla extra-grande con jaladera Cuerpo extra-profundo de acero inoxidable 304 Tapa de cierre hermético para impedir malos Olores e insectos				
 Blanca 2-PH-101 Con tubo ceja de plástico	71063190108 8	TWN	392290	8	\$ 3.91
	Certificado de Origen No GARANTÍA 5 años				

Contraacanasta para Bar

Modelo	Código	País de Origen	Fracción Arancelaria	Caja Master Piezas	Precio de Lista USD
 2-PH-103 Con tubo ceja de acero inoxidable	71063190162 0	TWN	732490	6	\$ 5.73
	Certificado de Origen No GARANTÍA 10 años Cuerpo de acero inoxidable 430				

Tubos Ceja

Modelo	Código	País de Origen	Fracción Arancelaria	Caja Master Piezas	Precio de Lista USD
 Acero Inoxidable 2-PH-105 10 cm	71063191548 1	TWN	732490	10	\$ 1.54
	Certificado de Origen No				
 Plástico 2-PH-120 15 cm	71063191550 4	MEX	391739	12	\$ 0.66
	Certificado de Origen SI				
 Plástico 2-PH-125 20 cm	71063191549 8	MEX	391739	12	\$ 0.66
	Certificado de Origen SI				

Modelo	Código	País de Origen	Fracción Arancelaria	Caja Master Piezas	Precio de Lista USD
--------	--------	----------------	----------------------	--------------------	---------------------



Básica	2-PH-057	71063191135 3	TWN	732490	24	\$1.50
Certificado de Origen		No	Acero inoxidable 430			

¡NUEVO!



Plástica	2-PH-076	710631925374	CHINA	401699	18	\$ 2.58
Certificado de Origen		No				



Clásica	2-PH-107	71063190160 6	TWN	732490	18	\$ 1.45
Certificado de Origen		No	Acero inoxidable 430			



Fácil Instalación	2-PH-307	71063191136 0	TWN	732490	18	\$ 1.59
Certificado de Origen		No	Acero inoxidable 430			



Premium Satinada	2-PH-407	71063191208 4	TWN	732490	12	\$ 3.65
Certificado de Origen		No	Acero inoxidable 430			



Premium	2-PH-507	71063191137 7	TWN	732490	12	\$ 3.68
Certificado de Origen		No	Acero inoxidable 430			

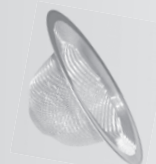

	2-PH-070	71063191533 7	TWN	732620	15	\$ 1.49
Certificado de Origen		No				

Canastilla-Malla para Fregadero

Conectores Flexibles

Paquetes para instalación

Llaves de Control

Accesorios para Desagüe

Refacciones para Lavabo y Fregadero

Herrajes para Sanitario

Válvulas y Conexiones

Filtros para Agua

Regaderas

Accesorios para Tuberías

Ductos para Extracción de Aire

Destapacaños

	Modelo	Código	País de Origen	Fracción Arancelaria	Caja Master Piezas	Precio de Lista USD
Conectores Flexibles						
Paquetes para instalación	Latón	2-PH-200	71063190161 3 TWN	741820	6	\$ 4.83
	para lavabo con rebosadero Certificado de Origen No					
Llaves de Control						
Accesorios para Desagüe	ABS	2-PH-201	71063191138 4 TWN	392290	15	\$ 2.11
	para lavabo con rebosadero Certificado de Origen No					
Refacciones para Lavabo y Fregadero						
	Polipropileno	2-PH-202	71063191464 4 MEX	392290	25	\$ 0.81
	para lavabo con rebosadero Certificado de Origen Si					
Herrajes para Sanitario						
	Polipropileno	2-PH-202P	71063191340 1 MEX	392290	25	\$ 0.85
	para lavabo con rebosadero Certificado de Origen Si					
Válvulas y Conexiones						
Filtros para Agua	Plástica	2-PH-203	71063191507 8 MEX	392290	20	\$ 1.87
	Rejilla de acero inoxidable para lavabo con / sin rebosadero Certificado de Origen Si					
Regaderas						
	Plástica	2-PH-208	71063191641 9 MEX	392290	25	\$ 0.89
	Rejilla de plástico para lavabo con rebosadero Certificado de Origen Si					
Accesorios para Tuberías						
Ductos para Extracción de Aire	Latón	2-PH-210	71063191275 6 CHINA	741820	18	\$ 5.90
	para lavabo con rebosadero / Cadena y tapón Certificado de Origen No					
Destapacaños						
	Cromada	2-PH-215	71063191474 3 CHINA	741820	10	\$ 10.81
	para lavabo / Tapón giratorio Certificado de Origen No					

GARANTÍA 10 años

Modelo	Código	País de Origen	Fracción Arancelaria	Caja Master Piezas	Precio de Lista USD	
 GARANTÍA 10 años	Cromada 2-PH-219	710631920959	CHINA	848190	8	\$ 15.03
para lavabo con rebosadero / Tapón push Certificado de Origen No						
 GARANTÍA 10 años	Cromada 2-PH-220	710631914750	CHINA	848180	10	\$ 15.33
para lavabo sin rebosadero / Tapón push Certificado de Origen No						
	Polipropileno 2-PH-221	71063191470 5	CHINA	392290	4	\$ 4.80
para lavabo con anillo de acero inoxidable / Automática Certificado de Origen No						
 GARANTÍA 10 años	Latón 2-PH-222	710631920973	CHINA	848190	8	\$ 18.49
Acabado Niquel Cepillado para lavabo con rebosadero / Tapón push Certificado de Origen No						
 GARANTÍA 10 años	Latón 2-PH-223	710631920997	CHINA	848190	10	\$ 18.50
Acabado Niquel Cepillado para lavabo sin rebosadero / Tapón push Certificado de Origen No						
 GARANTÍA 5 años	Polipropileno 2-PH-224	710631925398	CHINA	848180	10	\$ 10.20
para lavabo con y sin rebosadero / Tapón push cromado Certificado de Origen No						
	Latón 2-PH-225	71063191747 8	CHINA	741820	18	\$ 5.51
para lavabo sin rebosadero Certificado de Origen No						
	Plástica 2-PH-260	710631916426	MEX	392290	20	\$ 0.92
Rejilla de plástico para fregadero de peltre Certificado de Origen SI						

Conectores Flexibles

Paquetes para instalación

Llaves de Control

Accesorios para Desagüe

Refacciones para Lavabo y Fregadero

Herrajes para Sanitario

Válvulas y Conexiones

Filtros para Agua

Regaderas

Accesorios para Tuberías



Ductos para Extracción de Aire

Destapacaños

	Modelo	Código	País de Origen	Fracción Arancelaria	Caja Master Piezas	Precio de Lista USD	
Conectores Flexibles							
Paquetes para instalación	Canastilla-malla para lavabo	2-PH-072	71063191534 4	TWN	732620	10	\$ 0.88
	Certificado de Origen No						
Llaves de Control	para lavabo	2-PH-135	71063191543 6	TWN	732690	15	\$ 1.29
	Rejilla de Acero Certificado de Origen No						
Accesorios para Desagüe							
Refacciones para Lavabo y Fregadero	Tapón de hule para lavabo c/ cadena	2-PH-230	71063191472 9	CHINA	401699	24	\$ 0.90
	Certificado de Origen No						

Accesorios para Tinas de Baño

	Modelo	Código	País de Origen	Fracción Arancelaria	Caja Master Piezas	Precio de Lista USD	
Herrajes para Sanitario							
Válvulas y Conexiones	Tapón de hule	2-PH-232	71063191457 6	CHINA	401699	8	\$ 0.81
	Certificado de Origen No						
Filtros para Agua	Tapón	2-PH-245	710631914767	CHINA	848180	3	\$ 11.30
	Desagüe push Certificado de Origen No						
Regaderas							
Accesorios para Tuberías	Sistema flexible de desagüe push	2-PT-101	71063191554 2	CHINA	848180	3	\$ 57.36
	Certificado de Origen No						
Ductos para Extracción de Aire	Sistema flexible de desagüe push	2-PT-102	710631917256	CHINA	848180	8	\$ 25.65
	Certificado de Origen No						
Destapacaños	Conector para drenaje a pared de 1 1/2" a 2"	2-P-T111	710631918598	MEX	391740	15	\$ 0.58
	Certificado de Origen Si						

	Modelo	Código	País de Origen	Fracción Arancelaria	Caja Master Piezas	Precio de Lista USD	
	Universal	2-PC-101	710631915528	MEX	392290	30	\$ 1.76
	Plástica cromada Certificado de Origen SI						
	Universal	2-PC-102	710631915573	MEX	392290	18	\$ 3.49
	Rejilla acero Certificado de Origen SI						
	ABS Gris	2-PC-150	710631925428	MEX	392290	20	\$ 1.59
	con Rejilla ABS y Válvula Anti Olores Certificado de Origen SI						
	ABS Gris	2-PC-160	710631925459	MEX	392290	20	\$ 1.92
	con Rejilla ABS y Válvula Anti Olores Certificado de Origen SI						
	ABS Gris	2-PC-151	710631925435	MEX	392290	20	\$ 2.26
	con Rejilla Cromada y Válvula Anti Olores Certificado de Origen SI						
	ABS Gris	2-PC-161	710631925466	MEX	392290	20	\$ 2.61
	con Rejilla Cromada y Válvula Anti Olores Certificado de Origen SI						

Conectores Flexibles

Paquetes para instalación

Llaves de Control

Accesorios para Desagüe

Refacciones para Lavabo y Fregadero

Herrajes para Sanitario

Válvulas y Conexiones

Filtros para Agua

Regaderas

Accesorios para Tuberías

Ductos para Extracción de Aire

Destapacaños

	Modelo	Código	País de Origen	Fracción Arancelaria	Caja Master Piezas	Precio de Lista USD		
Conectores Flexibles		ABS Gris	2-PC-152	710631925442	MEX	732490	20	\$ 3.53
Paquetes para instalación		con Rejilla de Acero Inoxidable y Válvula Anti Olores Certificado de Origen Si						
Llaves de Control		ABS Gris	2-PC-162	710631925473	MEX	732490	20	\$ 4.74
Accesorios para Desagüe		con Rejilla de Acero Inoxidable y Válvula Anti Olores Certificado de Origen Si						
Refacciones para Lavabo y Fregadero		Acero Inoxidable	2-PC-302	710631925480	CHINA	732490	10	\$ 15.24
Herrajes para Sanitario		con Rejilla Acero Inoxidable y Válvula Anti Olores Certificado de Origen No						
Válvulas y Conexiones		Acero Inoxidable	2-PC-303	710631925503	CHINA	732490	10	\$ 16.66
Filtros para Agua		con Rejilla Acero Inoxidable y Válvula Anti Olores Certificado de Origen No						
Regaderas		Latón	2-PC-320	710631925497	CHINA	741820	10	\$ 16.77
Accesorios para Tuberías		con Rejilla Acero Inoxidable y Válvula Anti Olores Certificado de Origen No						
Ductos para Extracción de Aire		Latón	2-PC-321	7106319255510	CHINA	741820	10	\$ 20.92
Destapacaños		con Rejilla Acero Inoxidable y Válvula Anti Olores Certificado de Origen No						

Modelo	Código	País de Origen	Fracción Arancelaria	Caja Master Piezas	Precio de Lista USD
--------	--------	----------------	----------------------	--------------------	---------------------

Conectores Flexibles

Paquetes para instalación

Llaves de Control

Accesorios para Desagüe

Refacciones para Lavabo y Fregadero

Herrajes para Sanitario

Válvulas y Conexiones

Filtros para Agua

Regaderas

Accesorios para Tuberías

Ductos para Extracción de Aire

Destapacaños



Acero 10 x 10 2-PC-301 710631915351 CHINA 732490 20
 Rejilla cuadrada
 Certificado de Origen **No**

\$ 5.37



Latón 10 x 10 2-PC-310 710631915375 CHINA 741820 10
 Trampa seca con válvula auto-cierre
 Certificado de Origen **No**

\$ 11.32

¡NUEVO!



ABS Cromado 2-PC-450 710631925527 MEX 392290 20
 10 cm
 Certificado de Origen **Si**

\$ 1.37

¡NUEVO!



ABS Cromado 2-PC-451 710631925534 MEX 392290 20
 10 cm
 Certificado de Origen **Si**

\$ 1.44

¡NUEVO!



Acero Inoxidable 2-PC-460 710631925541 MEX 732490 20
 Cal.16 / 10 cm
 Certificado de Origen **Si**

\$ 4.16

¡NUEVO!



Acero Inoxidable 2-PC-461 710631925558 MEX 732490 20
 Cal.16 / 10 cm
 Certificado de Origen **Si**

\$ 4.16

	Modelo	Código	País de Origen	Fracción Arancelaria	Caja Master Piezas	Precio de Lista USD
Conectores Flexibles						
Paquetes para instalación						
Llaves de Control						
Accesorios para Desagüe						
Refacciones para Lavabo y Fregadero						
Herrajes para Sanitario						
Válvulas y Conexiones						
Filtros para Agua						
Regaderas						
Accesorios para Tuberías						
Ductos para Extracción de Aire						
Destapacaños						

	Modelo	Código	País de Origen	Fracción Arancelaria	Caja Master Piezas	Precio de Lista USD
Rejilla para coladera 4"	2-PC-401	710631915900	MEX	732490	36	\$ 1.90
Acero inoxidable cal.18 con tornillos Certificado de Origen No						
Rejilla Ciega para coladera 4"	2-PC-402	710631915894	MEX	732690	10	\$ 2.40
Acero inoxidable cal.18 Certificado de Origen No						
Rejilla para Coladera	2-PC-403	710631915887	MEX	732490	24	\$ 2.05
4" Anticucaracha Acero inoxidable cal.18 Certificado de Origen No						
Rejilla para Coladera	2-PC-404	710631916457	MEX	732490	36	\$ 1.38
2" Anticucaracha Acero inoxidable cal.18 Certificado de Origen No						

Modelo	Código	País de Origen	Fracción Arancelaria	Caja Master Piezas	Precio de Lista USD
--------	--------	----------------	----------------------	--------------------	---------------------

Conectores Flexibles

Paquetes para instalación

Llaves de Control

Accesorios para Desagüe

Refacciones para Lavabo y Fregadero

Herrajes para Sanitario

Válvulas y Conexiones

Filtros para Agua

Regaderas

Accesorios para Tuberías

Ductos para Extracción de Aire

Destapacaños



Rejilla atrapapelo 2-PC-405 710631916440 MEX 732490 36 **\$ 2.53**

con tapón para coladera
Certificado de Origen **No**



Rejilla 2-PC-410 71063191643 3 MEX 761699 20 **\$ 1.97**

para coladera a presión
Certificado de Origen **No**



Tapón plano 2-PC-B100 71063191505 4 CHINA 401699 80 **\$ 0.79**

Universal de hule
Certificado de Origen **No**



Tapete atrapapelo 2-PC-B101 71063191657 0 MEX 392490 50 **\$ 0.58**

Transparente
Certificado de Origen **Si**

Conectores Flexibles

Paquetes para instalación

Llaves de Control

Accesorios para Desagüe

Refacciones para Lavabo y Fregadero

Herrajes para Sanitario

Válvulas y Conexiones

Filtros para Agua

Regaderas

Accesorios para Tuberías

Ductos para Extracción de Aire

Destapacaños



Válvula

Anti Olores Gris

Modelo	Código	Pais de Origen	Fracción Arancelaria	Caja Master Piezas	Precio de Lista USD
2-PC-B121	71063191739 3	MEX	848180	14	\$ 1.64

Certificado de Origen **SI**



Válvula

Anti Olores Blanca

2-PC-B120 71063191715 7 MEX 848180 14

\$ 1.71

Certificado de Origen **SI**

Sistema de Trampa para Instalación de Coladeras

Modelo	Código	Pais de Origen	Fracción Arancelaria	Caja Master Piezas	Precio de Lista USD
--------	--------	----------------	----------------------	--------------------	---------------------



1 Descarga

2-ST-100

71063192566 4 MEX

392290

8

\$ 3.77

Certificado de Origen **SI**



2 Descargas

2-ST-101

71063192567 1 MEX

392290

8

\$ 4.22

Certificado de Origen **SI**

- ✓ **Conectores** para **Mezcladora**
- ✓ **Empaques** de **Repuesto**
- ✓ **Accesorios** para **Lavabo / Fregadero**
- ✓ **Aireadores**

Conectores
Flexibles

Paquetes
para
instalación

Llaves
de Control

Accesorios
para
Desagüe

**Refacciones
para Lavabo
y Fregadero**

Herrajes
para
Sanitario

Válvulas y
Conexiones

Filtros para
Agua

Regaderas

Accesorios
para
Tuberías

Ductos para
Extracción
de Aire

Destapacaños

Para Monomandos

Conectores Flexibles



- Trenzado: **Acero Ultra***
- Manguera Interior: EPDM
- Espiga: Cobre (Patente NO. 203206)
- Férula: Acero Inoxidable
- 100% LIBRES** de Plomo
- Diámetro Interior: 1/4" (6.35 mm)
- Empaque: Cónico de hule
- Temperatura de trabajo: 0 °C a 82 °C
- Presión máxima de trabajo: 10 kg / cm² / 145 pSI

*Trenzado que brinda máxima resistencia a la corrosión por ser fabricado con Acero Inoxidable Tipo 316L que soporta exposición a químicos clorados.

Paquetes para instalación

Llaves de Control

Accesorios para Desagüe

 Diámetro Interior
 1/4" (6.35 mm)

1/2" FIP x MIO

Conexiones de Latón Niquelado

Refacciones para Lavabo y Fregadero

Largo cm	Modelo	Código	País de Origen	Fracción Arancelaria	Caja Master Piezas	Precio de Lista USD
30	1-AL-M30	71063190230 6	MEX	400922	25	\$ 3.05
40	1-AL-M40	750160559076 5	MEX	400922	25	\$ 3.29
50	1-AL-M50	71063191633 4	MEX	400922	25	\$ 3.53
60	1-AL-M60	71063190535 2	MEX	400922	25	\$ 3.72

GARANTÍA 20 años

Certificado de Origen Si

Para Monomandos

Herrajes para Sanitario

Válvulas y Conexiones

Filtros para Agua



- Trenzado: **Vinilo Platino***
- Manguera Interior: EPDM
- Espiga: Cobre (Patente NO. 203206)
- Férula: Acero Inoxidable
- 100% LIBRES** de Plomo
- Diámetro Interior: 1/4" (6.35 mm)
- Empaque: Cónico de hule
- Temperatura de trabajo: 0 °C a 82 °C
- Presión máxima de trabajo: 10 kg / cm² / 145 pSI

*Trenzado en Vinilo Reforzado color Platino, que brinda una alta resistencia a la corrosión y un estético diseño con acabado metálico.

Regaderas

Accesorios para Tuberías



1/2" FIP x MIO

Ductos para Extracción de Aire

Largo cm	Modelo	Código	País de Origen	Fracción Arancelaria	Caja Master Piezas	Precio de Lista USD
30	1-VL-M30	71063191346 3	MEX	400932	25	\$ 2.93
40	1-VL-M40	71063191347 0	MEX	400932	25	\$ 3.10
50	1-VL-M50	71063191632 7	MEX	400932	25	\$ 3.31
60	1-VL-M60	71063191488 0	MEX	400932	25	\$ 3.46

GARANTÍA 20 años

Certificado de Origen Si

Destapacaños

Certificado	Modelo	Código	País de Origen	Fracción Arancelaria	Caja Master Piezas	Precio de Lista USD
No	2-ER-A12	71063190595 6	CHINA	401693	100	\$ 0.12
Si	2-ER-A78	71063190596 3	MEX	392690	100	\$ 0.13
No	2-ER-A34	71063190597 0	CHINA	401693	100	\$ 0.17
No	2-ER-A21	71063190598 7	CHINA	401693	100	\$ 0.06
No	2-ER-B12	71063191293 0	MEX	401693	100	\$ 0.14
No	2-ER-100	71063191516 0	EUA	401693	15	\$ 1.15
No	2-ER-101	71063191501 6	CHINA	401693	24	\$ 0.31
No	2-ER-102	71063191503 0	CHINA	848090	12	\$ 1.19
No	2-ER-103	71063191498 9	CHINA	401693	24	\$ 3.57
No	2-ER-104	71063191658 7	CHINA	401693	15	\$ 1.29
Si	2-ER-110	71063191575 7	MEX	401693	24	\$ 1.01

Accesorios para Lavabo / Fregadero

	Canastilla Malla	2-PH-074	710631917010	TWN	732620	15	\$ 2.95
para Lavabo / Fregadero		Certificado de Origen No					
	Tuerca c/ empaque	2-PH-114	71063191576 4	TWN	848490	10	\$ 1.93
		Certificado de Origen No					
	Kit de reparación para Contracanastas	2-PH-115	71063191441 5	TWN	848490	6	\$ 4.09
		Certificado de Origen No					
	Tapón Cubre taladros roscado	2-PL-A100	71063191463 7	TWN	830990	9	\$ 1.25
		Certificado de Origen No					
	Tapón Cubre taladros a Presión	2-PL-A101	71063191462 0	TWN	830990	12	\$ 1.17
		Certificado de Origen No					
	Tuercas Plásticas para montaje de mezcladoras	2-PL-B100	71063191461 3	TWN	392690	10	\$ 0.82
		Certificado de Origen No					
	Soportes para lavabo	2-PL-B200	71063191504 7	MEX	830250	12	\$ 2.50
	2-PL-B201	71063191722 5	MEX	830250	20	\$ 0.82	
		Certificado de Origen No / Si					
	Kit de Repuesto para trampa lavabo / fregadero	2-P-B9015	71063191454 5	MEX	392690	12	\$ 0.59
		Certificado de Origen Si					

Conectores Flexibles

Paquetes para instalación

Llaves de Control

Accesorios para Desagüe

Refacciones para Lavabo y Fregadero

Herrajes para Sanitario

Válvulas y Conexiones











Filtros para Agua

Regaderas

Accesorios para Tuberías

Ductos para Extracción de Aire

Destapacaños

			Modelo	Código	País de Origen	Fracción Arancelaria	Caja Master Piezas	Precio de Lista USD
Conectores Flexibles		Rosca Externa	2-AI-100	710631913210	EUA	842490	16	\$ 2.98
		Flujo lleno						
Paquetes para instalación		Rosca Interna	2-AI-101	710631913227	EUA	842490	16	\$ 2.93
		Flujo lleno						
Llaves de Control		Rosca Interna	2-AI-102	710631913234	EUA	842490	16	\$ 3.64
		Flujo estándar						
Accesorios para Desagüe		Rosca Externa	2-AI-103	710631913241	EUA	842490	16	\$ 3.71
		Flujo estándar						
Refacciones para Lavabo y Fregadero		Estuche Reemplazo	2-AI-200	710631913258	CHINA	392690	6	\$ 8.04
		Flujo estándar						
Herrajes para Sanitario		Inserto	2-AI-201	710631913265	EUA	842490	16	\$ 3.08
		Flujo lleno						
Válvulas y Conexiones		Inserto	2-AI-202	710631913272	EUA	842490	16	\$ 3.08
		Flujo estándar						
Filtros para Agua		Rociador Giratorio Clásico	2-AI-300	710631913289	TWN	842430	10	\$ 5.07
		Rociador Largo para Cocina	2-AI-302	710631913302	EUA	842430	6	\$ 8.19
Regaderas		Rociador Giratorio para Cocina	2-AI-303	710631916358	EUA	842490	14	\$ 4.44
		Rociador para Fregadero	2-AI-304	710631925381	CHINA	392210	15	\$ 2.58
Accesorios para Tuberías		Adaptador para Lavandería	2-AI-400	710631913319	EUA	842490	16	\$ 3.92
		Adaptador p/ Grifos	2-AI-401	710631913326	EUA	842490	16	\$ 2.60
Destapacaños		Aireador	2-AI-500	710631914910	EUA	848180	25	\$ 14.81
		Ahorrador de agua						
		Certificado de Origen No						

- ✓ Válvulas de Admisión
- ✓ Válvulas de Descarga
- ✓ Peras de Descarga
- ✓ Juegos de Reparación para Tanque de Sanitario
- ✓ Manivelas para Tanque de Sanitario
- ✓ Juego de Instalación Tanque / Taza
- ✓ Tornillos para Asiento Sanitario
- ✓ Tornillos Tanque / Taza
- ✓ Tornillos Ancla para Brida Sanitaria
- ✓ Tornillos de Sujeción para Sanitario
- ✓ Cuña y Cubre Tornillos

Conectores Flexibles

Paquetes para instalación

Llaves de Control

Accesorios para Desagüe

Refacciones para Lavabo y Fregadero

Herrajes para Sanitario

Válvulas y Conexiones

Filtros para Agua

Regaderas

Accesorios para Tuberías

Ductos para Extracción de Aire

Destapacaños



Válvula UNIVERSAL

para tanque de sanitario
P-B3080

- ✓ Fácil y preciso ajuste de nivel de agua
- ✓ Funciona para:
 - ✓ Baja Presión: Tinaco a 2 m de alto
 - ✓ Alta Presión: Equipo hidroneumático
- ✓ Contiene válvula reguladora precisa para el nivel del espejo de agua (ahorra agua)
- ✓ Con filtro removible para detener impurezas
- ✓ Ajustable a cualquier tipo de tanque
- ✓ NOM-010-CONAGUA-2000
- ✓ Sistema Anti-Sifón*



Práctico Sistema de ajuste fino del nivel de agua
NO se desajusta



Flotador protegido para evitar contacto con el tanque que impida su libre funcionamiento



Altura ajustable a todo tamaño de tanque de sanitario



Filtro removible que impide el paso de impurezas que causan obstrucciones



Exclusiva válvula reguladora para ajustar el nivel del espejo de agua
Ahorra agua

GARANTÍA
5 años

*Evita que el agua del tanque del sanitario se regrese a la edificación con el posible riesgo de contaminarla, en caso de falla en el suministro de agua.



**GARANTÍA
5 años**

	Modelo	Código	País de Origen	Fracción Arancelaria	Caja Master Piezas	Precio de Lista USD
Bolsa	2-P-B3011	750160559086 4	CHINA	848180	25	\$ 4.37
c/ Adaptador	2-P-B3011A	71063191901 4	CHINA	848180	25	\$ 4.67
Caja	2-P-B3011C	750160559087 1	CHINA	848180	20	\$ 5.03

NOM-010-CONAGUA-2000
Certificado de Origen **NO**



**GARANTÍA
3 años**

Bolsa	2-P-B3040	71063191224 4	MEX	848180	24	\$ 1.85
-------	-----------	---------------	-----	--------	----	---------

NOM-010-CONAGUA-2000
Certificado de Origen **SI**

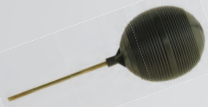

Bolsa	2-P-B3045	71063191473 6	MEX	848190	8	\$ 0.92
-------	-----------	---------------	-----	--------	---	---------

Certificado de Origen **SI**



**GARANTÍA
5 años**

Caja	2-P-B3080	71063191686 0	CHINA	848180	10	\$ 6.20
c/ Adaptador	2-P-B3080A	71063191902 1	CHINA	848180	10	\$ 6.44
 2-PAC-A010	1071063192554	CHINA	848180	1	\$ 75.85	

NOM-010-CONAGUA-2000
Certificado de Origen **NO**

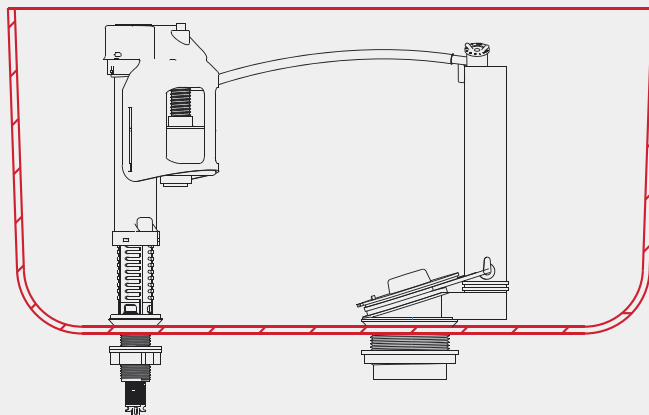
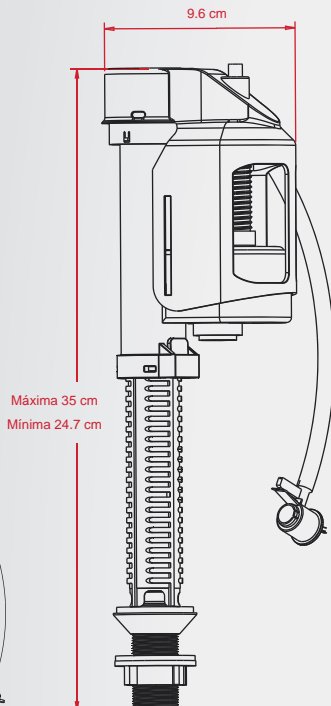

- Conectores Flexibles
- Paquetes para instalación
- Llaves de Control
- Accesorios para Desagüe
- Refacciones para Lavabo y Fregadero
- Herrajes para Sanitario**
- Válvulas y Conexiones
- Filtros para Agua
- Regaderas
- Accesorios para Tuberías
- Ductos para Extracción de Aire
- Destapacaños

Conectores Flexibles

Paquetes para instalación

Llaves de Control

Accesorios para Desagüe

Refacciones para Lavabo y Fregadero

Herrajes para Sanitario

Válvulas y Conexiones

Filtros para Agua

Regaderas

Accesorios para Tuberías

Ductos para Extracción de Aire

Destapacaños



Modelo	Código	País de Origen	Fracción Arancelaria	Caja Master Piezas	Precio de Lista USD
Bolsa 2-P-B6021	750160559090 1	CHINA	848180	10	\$ 3.77
Caja 2-P-B6021C	750160559094 9	CHINA	848180	8	\$ 4.79
Caja 2-P-B6031	71063191412 5	MEX	848180	3	\$ 5.50

Incluyen pera de descarga

Certificado de Origen NO

Certificado de Origen SI

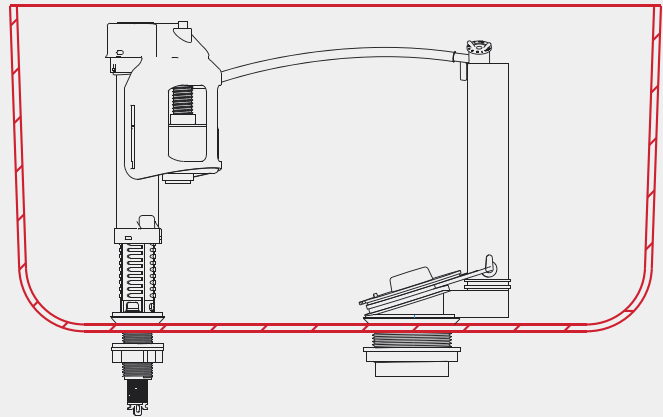
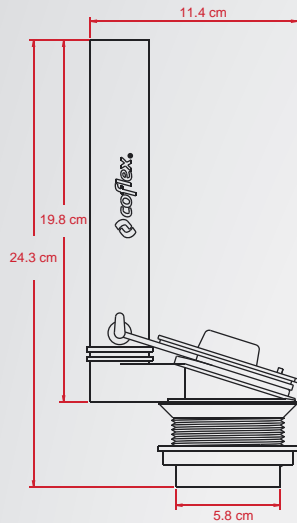

Modelo	Código	País de Origen	Fracción Arancelaria	Caja Master Piezas	Precio de Lista USD
--------	--------	----------------	----------------------	--------------------	---------------------

Para sanitarios de una pieza con descarga de 50 mm (2") Dual Flush

Caja 2-P-B6022	71063191681 5	CHINA	848180	5	\$ 11.44
----------------	---------------	-------	--------	---	----------

Certificado de Origen NO

- Botón universal para aplicación en perforaciones de 38, 48 y 58 mm de diámetro circular
- Tubo rebosadero con altura ajustable
- Máximo rango de ajuste tanto para medias descargas como para descargas completas
- Funciona para sanitarios con tanques muy bajos o con tanques muy altos



Para sanitarios de dos piezas con descarga de 50 mm (2") Dual Flush

Caja 2-P-B6023	71063191682 2	CHINA	848180	5	\$ 10.96
----------------	---------------	-------	--------	---	----------

Certificado de Origen NO

- Tubo de rebosadero con altura ajustable
- Máximo rango de ajuste tanto para medias descargas como para descargas completas.
- Funciona para sanitarios con tanques muy bajos o con tanques muy altos.



Universal de fácil instalación para sanitarios con descarga de 50 mm (2") Dual Flush

Caja 2-P-B6024	71063191721 8	CHINA	818190	5	\$ 13.15
----------------	---------------	-------	--------	---	----------

Certificado de Origen No

- Para convertir su sanitario Normal en ahorrador
- NO necesita remover el tanque ni la válvula actual para instalarla



NOM-010-CONAGUA-2000

P-B6021 / P-B6021C / P-B6031 / P-B6022 / P-B6023

Modelo	Código	País de Origen	Fracción Arancelaria	Caja Master Piezas	Precio de Lista USD
--------	--------	----------------	----------------------	--------------------	---------------------

Conectores Flexibles

Paquetes para instalación

Llaves de Control

Accesorios para Desagüe

Refacciones para Lavabo y Fregadero

Herrajes para Sanitario

Válvulas y Conexiones

Filtros para Agua

Regaderas

Accesorios para Tuberías

Ductos para Extracción de Aire

Destapacaños

Para sanitarios de una pieza con descarga de 50 mm (2")

Bolsa	2-P-B6028	71063192305 9	CHINA	848180	8	\$ 3.96
-------	-----------	---------------	-------	--------	---	---------

Certificado de Origen **No**

- Resistente al agua dura
- Pera de descarga rígida con empaque resistente al agua clorada
- Cadena de acero inoxidable
- Fabricados con materiales de alta calidad

Para sanitarios de dos piezas con descarga de 76 mm (3") Dual Flush

Caja	2-P-B6032	71063192383 7	CHINA	848180	5	\$ 14.89
------	-----------	---------------	-------	--------	---	----------

Certificado de Origen **No**

- Botón universal para aplicación en perforaciones de 38, 48 y 58 mm de diámetro circular
- Tubo rebosadero con altura ajustable
- Máximo rango de ajuste tanto para medias descargas como para descargas completas
- Funciona para sanitarios con tanques muy bajos o con tanques muy altos

Para sanitarios de una pieza con descarga de 76 mm (3")

Bolsa	2-P-B6033	71063192306 6	CHINA	848180	6	\$ 5.89
-------	-----------	---------------	-------	--------	---	---------

Certificado de Origen **No**

- Resistente al agua dura
- Pera de descarga rígida con empaque resistente al agua clorada
- Cadena de acero inoxidable
- Fabricados con materiales de alta calidad

Para sanitarios de una pieza con descarga de 50 mm (2") Dual Flush

Caja	2-P-B6034	71063192384 4	CHINA	848180	5	\$ 13.26
------	-----------	---------------	-------	--------	---	----------

Certificado de Origen **No**

- Tubo de rebosadero con altura ajustable
- Máximo rango de ajuste tanto para medias descargas como para descargas completas.
- Funciona para sanitarios con tanques muy bajos o con tanques muy altos.

Para sanitarios de dos piezas con descarga de 50 mm (2")

Caja	2-P-B6037	71063192525 1	CHINA	848180	5	\$ 12.05
------	-----------	---------------	-------	--------	---	----------

Certificado de Origen **No**

- Botón universal para aplicación en perforaciones de 38, 48 y 58 mm de diámetro circular
- Tubo de rebosadero con altura ajustable
- Máximo rango de ajuste tanto para medias descargas como para descargas completas.
- Funciona para sanitarios con tanques muy bajos o con tanques muy altos hasta 35 cm de alto.

	2-P-B6038	71063192524 4	MEX	848180	6	\$ 2.41
--	-----------	---------------	-----	--------	---	---------

Certificado de Origen **Si**

- Válvula de descarga flexible
- Tira de descarga plástica

	Modelo	Código	País de Origen	Fracción Arancelaria	Caja Master Piezas	Precio de Lista USD	
Conectores Flexibles							
Paquetes para instalación	Cono	2-P-B6010	71063191541 2	MEX	392690	35	\$ 1.03
Llaves de Control	Azul	2-P-B6025	750160559084 0	MEX	392690	25	\$ 1.78
Accesorios para Desagüe	Transparente	2-P-B6025T	71063190401 0	MEX	392690	25	\$ 1.67
Certificado de Origen SI							
Refacciones para Lavabo y Fregadero	2"	2-P-B6026	71063191468 2	MEX	392690	30	\$ 0.85
Herrajes para Sanitario	3"	2-P-B6036	71063191413 2	MEX	392690	12	\$ 2.51
Válvulas y Conexiones	2"	2-P-B6040	71063192587 9	MEX	392690	15	\$ 1.24
Filtros para Agua	Aplica para Perú, Panamá, Uruguay y Chile, No aplica para Centroamérica, Bolivia y Colombia						
Certificado de Origen SI							

Juegos de Reparación Completos para Tanque de Sanitario

Regaderas	Bolsa	2-PS-A001	71063190107 1	CHINA	848180	5	\$ 10.69
Accesorios para Tuberías	C/ Adaptador	2-PS-A001A	71063191903 8	CHINA	848180	5	\$ 10.78
Ductos para Extracción de Aire	Caja	2-PS-A001C	71063191316 6	CHINA	848180	10	\$ 10.98
Certificado de Origen NO							
Destapacaños	Juego	2-PS-A002	71063191469 9	CHINA	848180	5	\$ 8.17
Certificado de Origen NO							

Modelo	Código	País de Origen	Fracción Arancelaria	Caja Master Piezas	Precio de Lista USD
--------	--------	----------------	----------------------	--------------------	---------------------



3"	2-PS-A003	710631925046	MEX	848180	5	\$ 11.63
Certificado de Origen NO						

Juegos Clásicos de Reparación para Tanque de Sanitario

Modelo	Código	País de Origen	Fracción Arancelaria	Caja Master Piezas	Precio de Lista USD
--------	--------	----------------	----------------------	--------------------	---------------------



2"	2-PS-A005	71063190835 3	MEX	848180	18	\$ 5.45
2"	2-PS-A005A	71063191904 5	MEX	848180	18	\$ 5.71

Certificado de Origen **SI**



3"	2-PS-A006	710631925053	MEX	848180	15	\$ 7.00
Certificado de Origen NO						

Juego de Reparación para Válvula de Descarga



2-P-B6020	750160559085 7	CHINA	848190	6	\$ 4.34	
Certificado de Origen NO						

Conectores Flexibles

Paquetes para instalación

Llaves de Control

Accesorios para Desagüe

Refacciones para Lavabo y Fregadero

Herrajes para Sanitario

Válvulas y Conexiones







Filtros para Agua

Regaderas

Accesorios para Tuberías

Ductos para Extracción de Aire

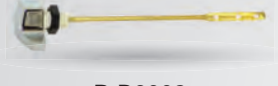
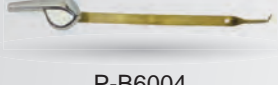
Destapacaños

	Modelo	Código	País de Origen	Fracción Arancelaria	Caja Master Piezas	Precio de Lista USD		
Conectores Flexibles		P-B2034 Frontal Metálica Cromada	2-P-B2034	71063190196 5	EUA	741999	10	\$ 2.06
Paquetes para instalación		P-B5061 Frontal Plástica Cromada	2-P-B5061	71063190072 2	MEX	392690	16	\$ 1.06
Llaves de Control		P-B5062 Frontal Plástica Blanca	2-P-B5062	71063190270 2	MEX	392690	16	\$ 0.82
Accesorios para Desagüe		P-B5064 Plástica Cromada	2-P-B5064	710631923523	CHINA	392690	16	\$ 2.29
Refacciones para Lavabo y Fregadero		P-B6000 Botón Lateral	2-P-B6000	71063190433 1	TWN	741999	8	\$ 4.61
Herrajes para Sanitario		P-B6002 Lateral Metálica	2-P-B6002	71063190599 4	TWN	741999	8	\$ 4.79
Válvulas y Conexiones		P-B6004 Frontal Contemporánea Metálica	2-P-B6004	71063191571 9	TWN	741999	10	\$ 3.19
Filtros para Agua		P-B6006 Lateral de ABS	2-P-B6006	71063191601 3	CHINA	741999	10	\$ 2.73
Regaderas		P-B6007	2-P-B6007	71063191744 7	CHINA	848190	6	\$ 3.31
Accesorios para Tuberías			Certificado de Origen NO		Certificado de Origen SI			

Bidet Manual

	Modelo	Código	País de Origen	Fracción Arancelaria	Caja Master Piezas	Precio de Lista USD	
Ductos para Extracción de Aire		2-PR-M305	71063192354 7	CHINA	848180	5	\$ 16.28
Destapacaños			Certificado de Origen NO				
			- Ideal para la higiene personal.				
			- Máxima comodidad, fresca y facilidad de uso.				
			- Se instala fácilmente en el sanitario, Sin perforar ni atornillar.				
			- NO requiere instalación especial.				



Modelo	Código	País de Origen	Fracción Arancelaria	Caja Master Piezas	Precio de Lista USD	
2"	2-P-B7000	71063190421 8	MEX	392690	20	\$ 1.42
Certificado de Origen SI						

Empaque Unión Tanque / Taza



3"	2-P-B7002	71063191743 0	MEX	392690	12	\$ 0.88
2"	2-P-B7100	71063190449 2	MEX	392690	20	\$ 0.53
Certificado de Origen SI						

Tornillos Tanque / Taza



Plásticos	Largo 2 1/4"	2-P-B2040	71063190956 5	MEX	392690	50	\$ 0.35
Par		Certificado de Origen SI					



Acero Tropicalizado	Largo 2 1/2"	2-P-B2045	71063191471 2	MEX	731815	15	\$ 0.62
Par		Certificado de Origen SI					



Latón	Largo 2 1/2"	2-P-B2046	71063191654 9	MEX	741533	15	\$ 3.07
Par		Certificado de Origen SI					

Tornillos para Asiento Sanitario



Plásticos	2-P-B2051	710631915429	MEX	392690	15	\$ 1.90
Par		Certificado de Origen NO				



Plásticos	2-P-B2052	71063191572 6	MEX	392690	12	\$ 1.38
Par		Certificado de Origen SI				



Plásticos	2-P-B2053	71063191539 9	TWN	392690	4	\$ 3.36
Par		Certificado de Origen NO				



Plásticos	Largo 2 1/2"	2-P-B2060	71063191460 6	TWN	392690	20	\$ 0.75
Par		Certificado de Origen NO					

Conectores Flexibles

Paquetes para instalación

Llaves de Control

Accesorios para Desagüe

Refacciones para Lavabo y Fregadero

Herrajes para Sanitario

Válvulas y Conexiones

Filtros para Agua

Regaderas

Accesorios para Tuberías

Ductos para Extracción de Aire

Destapacaños

Conectores Flexibles



Metálicos

Modelo	Código	País de Origen	Fracción Arancelaria	Caja Master Piezas	Precio de Lista USD
Largo 2 1/4"	2-TB-A214 71063190653 3	EUA	731815	50	\$ 0.78
Par	2-TB-A214P 71063190638 0	EUA	731815	25	\$ 0.94

Certificado de Origen **NO**

Plásticos

Largo 2"	2-TB-A215P 71063191229 9	MEX	392690	10	\$ 1.07
----------	--------------------------	-----	--------	----	---------

Par Certificado de Origen **SI**

Paquetes para instalación



Llaves de Control

Accesorios para Desagüe

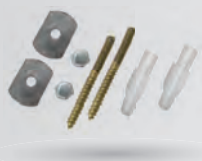

Refacciones para Lavabo y Fregadero

Acero Tropicalizado

Largo 2 1/2"	2-TP-1070 71063191582 5	MEX	731815	50	\$ 0.74
Largo 3 1/2"	2-TP-1071 71063191718 8	MEX	731815	50	\$ 0.77

Par Certificado de Origen **SI**

Herrajes para Sanitario



Acero INOXidable

Largo 3"	2-TP-1072 71063191717 1	CHINA	731815	50	\$ 1.54
----------	-------------------------	-------	--------	----	---------

Par Certificado de Origen **NO**

Válvulas y Conexiones

Filtros para Agua

Cuñas y Cubre Tornillos

Regaderas



Plásticas para Nivelar Sanitarios

2-TB-A300 71063191573 3	MEX	392690	25	\$ 0.35
-------------------------	-----	--------	----	---------

Par Certificado de Origen **SI**

Accesorios para Tuberías



Blanco 2-TB-A301 71063191458 3	MEX	392690	12	\$ 0.44
--------------------------------	-----	--------	----	---------

Par Certificado de Origen **SI**

Ductos para Extracción de Aire



Almendra 2-TB-A302 71063191459 0	MEX	392690	8	\$ 0.47
----------------------------------	-----	--------	---	---------

Par Certificado de Origen **SI**

Destapacaños

- ✓ **Conexiones de Latón para Gas**
- ✓ **Válvulas Certificadas para Gas**
- ✓ **Válvula de Alivio para Boiler**
- ✓ **Conexiones de Latón para Agua**
- ✓ **Llaves de Esfera para Jardín**
- ✓ **Llaves para Lavandería**
- ✓ **Cinta Selladora**

Conectores
Flexibles

Paquetes
para
instalación

Llaves
de Control

Accesorios
para
Desagüe

Refacciones
para Lavabo
y Fregadero

Herrajes
para
Sanitario

**Válvulas y
Conexiones**

Filtros para
Agua

Regaderas

Accesorios
para
Tuberías

Ductos para
Extracción
de Aire

Destapacaños

	Modelo	Medida	Código	País de Origen	Fracción Arancelaria	Caja Master Piezas	Precio de Lista USD	
Conectores Flexibles		2-UCE-56	5/16" Flare x 3/8" F.I.P.	71063190722 6	MEX	741220	25	\$ 1.48
		2-UCE-58	5/16" Flare x 1/2" F.I.P.	71063190990 9	MEX	741220	25	\$ 1.48
		2-UCE-66	3/8" Flare x 3/8" F.I.P.	71063190723 3	MEX	741220	25	\$ 1.60
		2-UCE-68	3/8" Flare x 1/2" F.I.P.	71063190716 5	MEX	741220	25	\$ 2.02
Paquetes para instalación	Codo Estufa							
Llaves de Control		2-UCT-44	1/4" Flare x 1/4" N.P.T.	71063190758 5	MEX	741220	25	\$ 1.02
		2-UCT-56	5/16" Flare x 3/8" N.P.T.	71063190724 0	MEX	741220	25	\$ 1.47
Accesorios para Desagüe		2-UCT-58	5/16" Flare x 1/2" N.P.T.	71063190991 6	MEX	741220	25	\$ 2.65
		2-UCT-66	3/8" Flare x 3/8" N.P.T.	71063190725 7	MEX	741220	25	\$ 1.56
		2-UCT-68	3/8" Flare x 1/2" N.P.T.	71063191023 3	MEX	741220	25	\$ 1.86
		2-UCT-86	1/2" Flare x 3/8" N.P.T.	71063190714 1	MEX	741220	25	\$ 1.90
Codo Terminal								
Refacciones para Lavabo y Fregadero		2-UCU-6	3/8" Flare x 3/8" Flare	71063190712 7	MEX	741220	25	\$ 1.53
Herrajes para Sanitario	Codo Unión							
Válvulas y Conexiones		2-UTC-5	5/16"	71063190734 9	MEX	741533	25	\$1.34
		2-UTC-6	3/8"	71063190735 6	MEX	741533	25	\$ 0.52
		2-UTC-8	1/2"	71063190736 3	MEX	741533	25	\$ 1.07
Filtros para Agua	Tuerca Cónica							
Regaderas		2-UNU-4	1/4" Flare x 1/4" Flare	71063190721 9	MEX	741220	25	\$ 0.54
		2-UNU-5	5/16" Flare x 5/16" Flare	71063190731 8	MEX	741220	25	\$ 0.64
		2-UNU-6	3/8" Flare x 3/8" Flare	71063190754 7	EUA	741220	25	\$ 1.44
Accesorios para Tuberías	Niple Unión							
Ductos para Extracción de Aire		2-UTU-5	5/16" Flare	71063191025 7	MEX	741220	25	\$1.22
		2-UTU-6	3/8" Flare	71063190717 2	MEX	741220	25	\$ 1.78
Destapacaños	T Unión							
			Certificado de Origen NO	Certificado de Origen SI				

Los precios de estos productos pueden variar; favor de confirmarlos con nuestro departamento de servicio a clientes

Modelo	Medida	Código	País de Origen	Fracción Arancelaria	Caja Master Piezas	Precio de Lista USD
2-UNC-46	1/4" Flare x 3/8" F.I.P.	71063190711 0	MEX	741220	25	\$ 1.12
2-UNC-56	5/16" Flare x 3/8" F.I.P.	71063190726 4	MEX	741220	25	\$ 0.81
2-UNC-58	5/16" Flare x 1/2" F.I.P.	71063190710 3	MEX	741220	25	\$ 1.19
2-UNC-64	3/8" Flare x 1/4" F.I.P.	71063190709 7	CHINA	741220	25	\$ 0.69
2-UNC-66	3/8" Flare x 3/8" F.I.P.	71063190727 1	CHINA	741220	25	\$ 0.92
2-UNC-68	3/8" Flare x 1/2" F.I.P.	71063190708 0	CHINA	741220	25	\$ 1.02
2-UNC-88	1/2" Flare x 1/2" F.I.P.	71063190707 3	CHINA	741220	25	\$ 1.16



Niple Campana



Niple Terminal



Adaptadores Niquelados



Adaptadores Niquelados



Codo Lavavajillas

2-AD-6C8F	3/8" COMP. x 1/2" F.I.P.	71063191369 2	EUA	741220	10	\$ 2.33
-----------	--------------------------	---------------	-----	--------	----	---------

2-AD-H12M38-WN	1/2" NPSM X 3/8" Macho N.P.T.	71063192612 8	MEX	741220	10	\$ 2.39
----------------	-------------------------------	---------------	-----	--------	----	---------

2-E3834-WB	3/8" COMP. x 3/4" N.H.	71063192439 1	TWN	7412120	25	\$ 4.04
------------	------------------------	---------------	-----	---------	----	---------

Certificado de Origen NO

Certificado de Origen SI

Los precios de estos productos pueden variar; favor de confirmarlos con nuestro departamento de servicio a clientes

Conectores Flexibles

Paquetes para instalación

Llaves de Control

Accesorios para Desagüe

Refacciones para Lavabo y Fregadero

Herrajes para Sanitario

Válvulas y Conexiones

Filtros para Agua

Regaderas

Accesorios para Tuberías

Ductos para Extracción de Aire

Destapacaños

Conectores Flexibles	Modelo	Medida	Código	País de Origen	Fracción Arancelaria	Caja Master Piezas	Precio de Lista USD		
Paquetes para instalación		2-UNU-54	5/16" Flare x 1/4" Flare	71063190720 2	CHINA	741220	25	\$ 1.21	
		2-UNU-65	3/8" Flare x 5/16" Flare	71063190994 7	MEX	741220	25	\$ 0.89	
		2-UNU-86	1/2" Flare x 3/8" Flare	71063190719 6	EUA	741220	25	\$ 2.49	
Llaves de Control		Niple Reducción							
			2-UTH-5	5/16" Flare	71063190741 7	MEX	830990	25	\$ 0.34
			2-UTH-6	3/8" Flare	71063190742 4	MEX	830990	25	\$ 0.55
2-UTH-8	1/2" Flare		71063190743 1	EUA	830990	25	\$ 1.21		
Accesorios para Desagüe		Tapón Hembra							
		2-UTI-14	7/8" Izq.	71063190737 0	MEX	741220	50	\$ 1.18	
Refacciones para Lavabo y Fregadero		Tuerca Izquierda Gas							
Herrajes para Sanitario		2-UTI-14M	7/8" Izq.	71063190738 7	MEX	741220	25	\$ 1.37	
		Tuerca Izquierda Gas							
Válvulas y Conexiones		2-UPP-4S	Punta Pol	71063191049 3	MEX	741220	50	\$ 1.43	
Filtros para Agua		Punta Pol Roscada Sin "O" Ring							
Regaderas		2-UPP-4	Punta Pol O Ring	71063190732 5	MEX	741220	50	\$ 1.50	
Accesorios para Tuberías		Punta Pol Roscada Con "O" Ring							
Ductos para Extracción de Aire		2-UPP-5	Punta Pol O Ring	710631924841	MEX	741220	50	\$ 1.75	
Destapacaños	Punta Pol Roscada 3" Con "O" Ring		Certificado de Origen NO	Certificado de Origen SI					

Medida	Modelo	Código	País de Origen	Fracción Arancelaria	Caja Master Piezas	Precio de Lista USD
1/2"	2-IP-400	710631901415	ITA	848140	25	\$ 6.30
3/4"	2-IP-401	710631901422	ITA	848140	25	\$ 9.65
1"	2-IP-402	710631901439	ITA	848140	10	\$ 13.89
1 1/4"	2-IP-403	710631910783	ITA	848140	6	\$ 23.83
1 1/2"	2-IP-404	710631910790	ITA	848140	5	\$ 33.16
2"	2-IP-405	710631910806	ITA	848140	1	\$ 55.25

Certificado de Origen **NO**

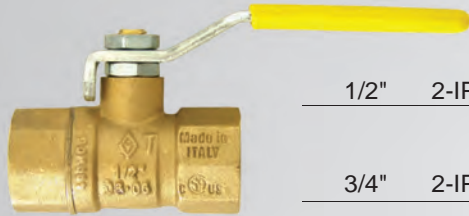

**GARANTÍA
5 años**

Usos: Gas natural y gas LP, agua fría y caliente, aire comprimido, aceite, fluidos NO corrosivos e hidrocarburos

Válvulas de Alivio para Boiler

Modelo	Código	País de Origen	Fracción Arancelaria	Caja Master Piezas	Precio de Lista USD
3/4" MNPT X 3/4" FMNPT					
2-IP-801C	71063190684 7	EUA	848140	10	\$ 12.26
Entrada Estandar		Certificado de Origen NO			

Alivio de Presión: 10.5 Kg / cm² - 150 pSI
Alivio de Temperatura: 99°C - 210°F



3/4" MNPT X 3/4" FMNPT

2-IP-802C	71063192595 4	EUA	848140	10	\$ 17.38
Entrada Profunda		Certificado de Origen NO			

Alivio de Presión: 10.5 Kg / cm² - 150 pSI
Alivio de Temperatura: 99°C - 210°F



Conectores Flexibles

Paquetes para instalación

Llaves de Control

Accesorios para Desagüe

Refacciones para Lavabo y Fregadero

Herrajes para Sanitario

Válvulas y Conexiones





Filtros para Agua

Regaderas

Accesorios para Tuberías

Ductos para Extracción de Aire

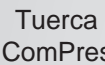
Destapacaños

	Modelo	Medida	Código	País de Origen	Fracción Arancelaria	Caja Master Piezas	Precio de Lista USD	
Conectores Flexibles		2-UAC-4	1/4" para tubo 1/4"	71063190995 4	EUA	741220	25	\$ 0.18
		2-UAC-10	5/8" para tubo 1/2"	71063190756 1	EUA	741220	50	\$ 0.53
Paquetes para instalación	Certificado de Origen NO							
	Anillo de Compresión							
Llaves de Control								
Accesorios para Desagüe		2-UTB-4	Compresión 1/4"	71063190996 1	EUA	741533	25	\$ 0.37
		Certificado de Origen NO						
Refacciones para Lavabo y Fregadero		2-UNT-4C8	1/4" T.C. x 1/2" N.P.T.	71063190919 0	EUA	741220	25	\$ 2.45
Herrajes para Sanitario		2-UNT-6C8	3/8" T.C. x 1/2" N.P.T.	71063190739 4	EUA	741220	50	\$ 2.41
		2-UNT-8C8	1/2" T.C. x 1/2" N.P.T.	71063190740 0	EUA	741220	50	\$ 2.92
Certificado de Origen NO								
Válvulas y Conexiones	Niple de Compresión							
Filtros para Agua		2-UNU-8C	1/2" T.C. x 1/2" T.C.	71063190755 4	EUA	741220	50	\$ 4.28
		Certificado de Origen NO						
Regaderas	Niple de Compresión							

Los precios de estos productos pueden variar; favor de confirmarlos con nuestro departamento de servicio a clientes



Medida	Modelo	Código	País de Origen	Fracción Arancelaria	Caja Master Piezas	Precio de Lista USD
1/2"	2-IP-701	71063190540 6	ITA	848180	10	\$ 8.15

Certificado de Origen **No**

Llave para Lavandería



Medida	Modelo	Código	País de Origen	Fracción Arancelaria	Caja Master Piezas	Precio de Lista USD
1/2"	2-IP-702	71063191592 4	ITA	848180	10	\$ 7.97

Certificado de Origen **No**



Medida	Modelo	Código	País de Origen	Fracción Arancelaria	Caja Master Piezas	Precio de Lista USD
1/2"	2-IP-705P	71063191144 5	ITA	848180	5	\$18.80

Certificado de Origen **No**

Cinta Selladora



Medida	Modelo	Código	País de Origen	Fracción Arancelaria	Caja Master Piezas	Precio de Lista USD
1/2"	6.00 M 2-WT12-60	71063190582 6	CHINA	392099	250	\$ 0.24
1/2"	6.00 M 2-WT12-60M	71063192056 0	CHINA	392099	250	\$ 0.46
1/2"	12.00 M 2-WT12-120	71063190524 6	CHINA	392099	250	\$ 0.34
3/4"	6.00 M 2-WT34-60	71063190584 0	CHINA	392099	250	\$ 0.37
3/4"	12.00 M 2-WT34-120	710631907745	CHINA	392099	250	\$ 0.49
1"	12.00 M 2-WT1-120	71063190775 2	CHINA	392099	200	\$ 0.62

Certificado de Origen **No**

Conectores Flexibles

Paquetes para instalación

Llaves de Control

Accesorios para Desagüe

Refacciones para Lavabo y Fregadero

Herrajes para Sanitario

Válvulas y Conexiones

Filtros para Agua

Regaderas

Accesorios para Tuberías

Ductos para Extracción de Aire

Destapacaños



Filtro

de CARBÓN ACTIVADO
para Mezcladora

- ✓ Reduce eficazmente el cloro
- ✓ Disfrute de agua potable limpia y fresca, sin olores, sabores ni sedimentos
- ✓ Obtenga agua filtrada con sólo girar la manivela



Repuesto
WF-601



WF-600



- Filtro** para **Refrigerador**
- Filtro** para **Mezcladora**
- Filtro** para **Sarro y Sedimentos**

Conectores
Flexibles

Paquetes
para
instalación

Llaves
de Control

Accesorios
para
Desagüe

Refacciones
para Lavabo
y Fregadero

Herrajes
para
Sanitario

Válvulas y
Conexiones

**Filtros para
Agua**

Regaderas

Accesorios
para
Tuberías

Ductos para
Extracción
de Aire

Destapacaños

Conectores Flexibles

Paquetes para instalación

Llaves de Control

Accesorios para Desagüe

Refacciones para Lavabo y Fregadero

Herrajes para Sanitario

Válvulas y Conexiones

Filtros para Agua

Regaderas

Accesorios para Tuberías

Ductos para Extracción de Aire

Destapacaños



Modelo	Código	País de Origen	Fracción Arancelaria	Caja Master Piezas	Precio de Lista USD
2-PF-A500	71063190069 2	TWN	842121	9	\$ 9.23

Certificado de Origen **No**

Filtro para Mezcladora

- Proporciona agua con mejor sabor para beber y cocinar
- Se instala en minutos
- Se incluye un adaptador para ajustar a la mayoría de las mezcladoras
- Fácil de utilizar
- Incluye filtro de carbón activado

WF-600



Para Mezcladora

Modelo	Código	País de Origen	Fracción Arancelaria	Caja Master Piezas	Precio de Lista USD
2-WF-600	71063190569 7	TWN	842121	6	\$ 19.87
2-WF-601	71063190570 3	TWN	842121	3	\$ 10.23

Certificado de Origen **No**

WF-601



Repuesto para WF-600 con dos piezas

Filtro para Sarro y Sedimento

Modelo	Código	País de Origen	Fracción Arancelaria	Caja Master Piezas	Precio de Lista USD
2-PF-B205	71063191172 8	CHINA	842121	3	\$ 11.49

Certificado de Origen **No**



Kit de filtro para sarro y sedimento

- ☑ **Regaderas de Mano**
- ☑ **Regaderas de Masaje**
- ☑ **Regaderas de Cascada**
- ☑ **Conectores de Repuesto**
- ☑ **Manguera Anillada**
- ☑ **Brazos para Regadera**

Conectores Flexibles

Paquetes para instalación

Llaves de Control

Accesorios para Desagüe

Refacciones para Lavabo y Fregadero

Herrajes para Sanitario

Válvulas y Conexiones

Filtros para Agua

Regaderas

Accesorios para Tuberías

Ductos para Extracción de Aire

Destapacaños

Conectores Flexibles

Largo cm	Modelo	Código	País de Origen	Fracción Arancelaria	Caja Master Piezas	Precio de Lista USD
----------	--------	--------	----------------	----------------------	--------------------	---------------------

Paquetes para instalación

Cromada

150	2-PR-M410	71063191832 1	CHINA	392210	5	\$ 21.16
-----	-----------	---------------	-------	--------	---	----------

Certificado de Origen **No**

NOM-008-CONAGUA-1998

- Lluvia abundante
- Para media y baja presión

Llaves de Control

Accesorios para Desagüe

Refacciones para Lavabo y Fregadero

Herrajes para Sanitario

Válvulas y Conexiones

Filtros para Agua

Regaderas

Accesorios para Tuberías

Ductos para Extracción de Aire

Destapacaños



Regadera de Masaje

Modelo	Código	País de Origen	Fracción Arancelaria	Caja Master Piezas	Precio de Lista USD
--------	--------	----------------	----------------------	--------------------	---------------------

Cromada

2-PR-C400	71063191822 2	CHINA	392210	10	\$ 11.25
-----------	---------------	-------	--------	----	----------

Certificado de Origen **No**

NOM-008-CONAGUA-1998



Regaderas de Cascada

Largo cm	Modelo	Código	País de Origen	Fracción Arancelaria	Caja Master Piezas	Precio de Lista USD
----------	--------	--------	----------------	----------------------	--------------------	---------------------

15	2-PR-C402	71063191831 4	CHINA	392210	5	\$ 15.50
----	-----------	---------------	-------	--------	---	----------

Certificado de Origen **No**

NOM-008-CONAGUA-1998



Repuesto para Regadera de Mano Vinilo



Conexiones Cromadas

Largo cm	Modelo	Código	País de Origen	Fracción Arancelaria	Caja Master Piezas	Precio de Lista USD
150	1-PR-M501	71063190267 2	MEX	400932	5	\$ 8.61

Certificado de Origen **Si**



Conexiones Cromadas

200	1-PR-M503	71063191063 9	MEX	400932	5	\$ 9.87
-----	-----------	---------------	-----	--------	---	---------

Certificado de Origen **Si**

Manguera Anillada Cromada



Largo cm	Modelo	Código	País de Origen	Fracción Arancelaria	Caja Master Piezas	Precio de Lista USD
150	1-PR-M600	71063190422 5	ALE	391739	5	\$ 24.60

Certificado de Origen **No**

Brazos para Regadera Latón Cromado



2-PR-T101	71063190415 7	TWN	741220	5	\$ 4.22
-----------	---------------	-----	--------	---	---------

Corto
Certificado de Origen **No**



2-PR-T102	71063192189 5	CHINA	741220	6	\$ 12.21
-----------	---------------	-------	--------	---	----------

Largo
Certificado de Origen **No**



2-PR-T103	71063192190 1	CHINA	741220	6	\$ 9.62
-----------	---------------	-------	--------	---	---------

Para elevar altura
Certificado de Origen **No**

Conectores Flexibles

Paquetes para instalación

Llaves de Control

Accesorios para Desagüe

Refacciones para Lavabo y Fregadero

Herrajes para Sanitario

Válvulas y Conexiones

Filtros para Agua

Regaderas

Accesorios para Tuberías

Ductos para Extracción de Aire

Destapacaños

FÍJATE QUE SEA ✓ COFLEX

Es fácil identificar los auténticos conectores Coflex®



Marca Coflex
en la férula



Espiga de cobre



Marca Coflex
en la tuerca



Llave de Ajuste*
*Patente D795,399

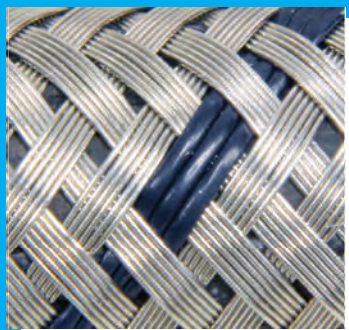

Trenzados en acero
inoxidable



Trenzados vinilo
reforzado



Etiqueta Coflex

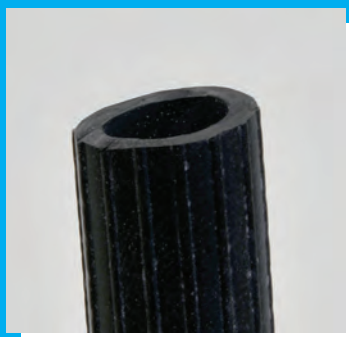

Manguera interior
EPDM

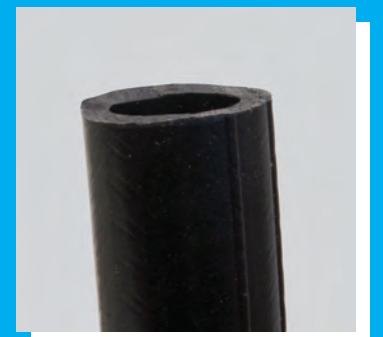

Manguera interior
DuraGas** para gas

** Desarrollo exclusivo de Coflex

- Acoples para Drenaje Sanitario**
- Acople de Compresión**

Conectores
Flexibles

Paquetes
para
instalación

Llaves
de Control

Accesorios
para
Desagüe

Refacciones
para Lavabo
y Fregadero

Herrajes
para
Sanitario

Válvulas y
Conexiones

Filtros para
Agua

Regaderas

**Accesorios
para
Tuberías**

Ductos para
Extracción
de Aire

Destapacaños

	Medida	Modelo	Código	País de Origen	Fracción Arancelaria	Caja Master Piezas	Precio de Lista USD
Conectores Flexibles							
Paquetes para instalación	4" x 4"	2-PA-A44	750160551801 1	EUA	391740	6	\$ 7.92
	Certificado de Origen No Para barro a PVC o FF						
Llaves de Control	2" x 2"	2-PA-B22	750160551901 8	EUA	391740	10	\$ 4.72
	3" x 3"	2-PA-B33	750160551908 7	EUA	391740	6	\$ 5.90
Accesorios para Desagüe	4" x 3"	2-PA-B43	750160551904 9	EUA	391740	10	\$ 7.33
	4" x 4"	2-PA-B44	750160551902 5	EUA	391740	6	\$ 7.92
	6" x 4"	2-PA-B64	750160551903 2	EUA	391740	5	\$ 16.93
	6" x 6"	2-PA-B66	750160551907 0	EUA	391740	5	\$ 15.64
Refacciones para Lavabo y Fregadero	8" x 8"	2-PA-B88	750160559066 3	EUA	391740	1	\$ 24.61
	10" x 10"	2-PA-B1010*	750160559067 0	EUA	391740	1	\$ 39.86
	12" x 12"	2-PA-B1212*	750160559068 7	EUA	391740	1	\$ 49.61
	15" x 15"	2-PA-B1515*	750160559069 4	EUA	391740	1	\$ 98.94
Herrajes para Sanitario	18" x 18"	2-PA-B1818*	750160559070 0	EUA	391740	1	\$ 213.07
	Certificado de Origen No Para PVC a PVC, FF a FF y PVC a FF						
Válvulas y Conexiones	2" x 1 1/4" /						
	1 1/2"	2-PA-D212	750160552001 4	MEX	391740	10	\$ 2.77
Filtros para Agua	Certificado de Origen Si Para unir tuberías de PVC y FF de 2" a 1 1/2" o 1 1/4"						
	* Estos Acoples se surten sobre pedido especial, se requiere un 50% de anticipo y su tiempo de entrega es de 30 días.						
Regaderas							

Acople de Compresión

	Medida	Modelo	Código	País de Origen	Fracción Arancelaria	Caja Master Piezas	Precio de Lista USD
Accesorios para Tuberías	1/2"	2-NM-D01	71063190411 9	MEX	391740	25	\$ 1.19
	3/4"	2-NM-D02	71063190412 6	MEX	391740	10	\$ 1.68
Ductos para Extracción de Aire	1"	2-NM-D03	71063190413 3	MEX	391740	6	\$ 2.61
Destapacaños	Certificado de Origen Si Para unir o reparar tubería galvanizada, PVC o cobre						

- Kit de Extracción**
- Kit Atrapapelusas**
- Conductos de Aluminio**
- Ductos de Aluminio**
- Ductos Rígidos**
- Codo**
- Ventilas y Repuestos**
- Conector Universal**

Conectores
Flexibles

Paquetes
para
instalación

Llaves
de Control

Accesorios
para
Desagüe

Refacciones
para Lavabo
y Fregadero

Herrajes
para
Sanitario

Válvulas y
Conexiones

Filtros para
Agua

Regaderas

Accesorios
para
Tuberías

Ductos para
Extracción
de Aire

Destapacaños

Kit de Extracción

Conectores Flexibles

Paquetes para instalación

Llaves de Control

Accesorios para Desagüe

Refacciones para Lavabo y Fregadero

Herrajes para Sanitario

Válvulas y Conexiones

Filtros para Agua

Regaderas

Accesorios para Tuberías

Ductos para Extracción de Aire

Destapacaños



Medida	Modelo	Código	País de Origen	Fracción Arancelaria	Caja Master Piezas	Precio de Lista USD
--------	--------	--------	----------------	----------------------	--------------------	---------------------

4" X 8'	2-DJ-K48AX	71063190858 2	CANADÁ	830790	6	\$ 23.66
---------	------------	---------------	--------	--------	---	----------

Certificado de Origen **No**

Usos: Secadoras de ropa eléctricas y de gas / Extractor de baño y de cocina.

Kit Atrapapelusas



Medida	Modelo	Código	País de Origen	Fracción Arancelaria	Caja Master Piezas	Precio de Lista USD
--------	--------	--------	----------------	----------------------	--------------------	---------------------

4" X 5'	2-DJ-K45AS	71063190859 9	CANADÁ	392690	6	\$ 16.60
---------	------------	---------------	--------	--------	---	----------

Certificado de Origen **No**

Usos: Secadoras de ropa eléctricas y de gas.

Conductos de Aluminio

Aluminio Laminado, uso rudo hasta 140°



Medida	Modelo	Código	País de Origen	Fracción Arancelaria	Caja Master Piezas	Precio de Lista USD
--------	--------	--------	----------------	----------------------	--------------------	---------------------

4" X 8'	2-DJ-CD48A	71063190863 6	EUA	830790	4	\$ 11.56
---------	------------	---------------	-----	--------	---	----------

Certificado de Origen **No**

Usos: Secadoras de ropa eléctricas y de gas / Extractor de baño y de cocina.

Conductos de Aluminio

Aluminio Laminado hasta 124°

Medida	Modelo	Código	País de Origen	Fracción Arancelaria	Caja Master Piezas	Precio de Lista USD
--------	--------	--------	----------------	----------------------	--------------------	---------------------



4" X 50'	2-DJ-CD450A	71063190913 8	EUA	830790	1	\$ 44.31
----------	-------------	---------------	-----	--------	---	----------

Certificado de Origen **No**

Usos:

Secadoras de ropa eléctricas y de gas / Extractor de baño y de cocina
Calefacción y aire acondicionado

Ductos de Aluminio



3" X 8'	2-DJ-D38A	71063190860 5	EUA	830790	10	\$ 5.52
4" X 8'	2-DJ-D48A	71063190861 2	EUA	830790	10	\$ 6.83
4" X 8'	2-DJ-D48AC*	71063191071 4	MEX	830790	8	\$ 7.87
5" X 8'	2-DJ-D58A	71063190892 6	MEX	830790	6	\$ 9.02
6" X 8'	2-DJ-D68A	71063190893 3	MEX	830790	4	\$ 10.58
8" X 8'	2-DJ-D88A	71063190897 1	MEX	830790	3	\$ 13.89

Certificado de Origen **No**

Certificado de Origen **Si**

Usos:

Boilers / Secadoras de ropa eléctricas y de gas / Extractor de baño o de cocina
Calefacción y aire acondicionado

Ductos Rígidos



4" X 24"	2-DJ-DR424A	71063190916 9	CANADÁ	760820	10	\$ 4.81
----------	-------------	---------------	--------	--------	----	---------

Certificado de Origen **No**

Usos:

Boilers / Secadoras de ropa eléctricas y de gas / Extractor de baño o de cocina
Calefacción y aire acondicionado

Codo



4" X 90°	2-DJ-E490AL	71063190917 3	CANADÁ	760900	10	\$ 3.51
----------	-------------	---------------	--------	--------	----	---------

Certificado de Origen **No**

Usos:

Secadoras de ropa eléctricas y de gas / Extractor de baño y de cocina

*Modelos con empaque individual.

Conectores Flexibles

Paquetes para instalación

Llaves de Control

Accesorios para Desagüe

Refacciones para Lavabo y Fregadero

Herrajes para Sanitario

Válvulas y Conexiones

Filtros para Agua

Regaderas

Accesorios para Tuberías

Ductos para Extracción de Aire

Destapacaños

Ventila Plástica con Rejilla Contra Roedores

Medida	Modelo	Código	País de Origen	Fracción Arancelaria	Caja Master Piezas	Precio de Lista USD
4"	2-DJ-R40VA	71063190914 5	CANADÁ	392590	12	\$ 6.43

Certificado de Origen **No**

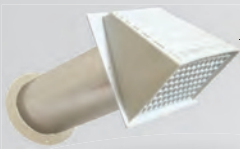

Ventila Plástica con Rejilla Tradicional

4"	2-DJ-R40VH	71063190856 8	CANADÁ	392590	12	\$ 4.87
----	------------	---------------	--------	--------	----	---------

Certificado de Origen **No**



Ventila de Aluminio

4"	2-DJ-R40AL	71063190915 2	CANADÁ	761090	12	\$ 6.53
----	------------	---------------	--------	--------	----	---------

Certificado de Origen **No**



Repuesto de Ventila Plástica

4"	2-DJ-R40RC	71063190857 5	CANADÁ	392590	12	\$ 2.62
----	------------	---------------	--------	--------	----	---------

Certificado de Origen **No**



Conector para Ductos

5" / 6"	2-DJ-DC56A	71063190938 1	CANADÁ	760612	6	\$ 3.40
---------	------------	---------------	--------	--------	---	---------

Certificado de Origen **No**

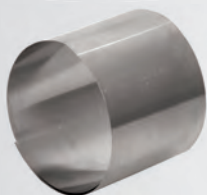

Conectores Flexibles

Paquetes para instalación

Llaves de Control

Accesorios para Desagüe

Refacciones para Lavabo y Fregadero

Herrajes para Sanitario

Válvulas y Conexiones

Filtros para Agua

Regaderas

Accesorios para Tuberías

Ductos para Extracción de Aire

Destapacaños

- ✓ **Bomba de Hule**
- ✓ **Bomba Tipo Acordeón**
- ✓ **Cinta Plana Carrete**
- ✓ **Cinta Plana Estuche**
- ✓ **Barreno Caja Tambor**
- ✓ **Barreno con Manivela**
- ✓ **Barreno para Sanitario**

Conectores
Flexibles

Paquetes
para
instalación

Llaves
de Control

Accesorios
para
Desagüe

Refacciones
para Lavabo
y Fregadero

Herrajes
para
Sanitario

Válvulas y
Conexiones

Filtros para
Agua

Regaderas

Accesorios
para
Tuberías

Ductos para
Extracción
de Aire

Destapacaños

- Conectores Flexibles
- Paquetes para instalación
- Llaves de Control
- Accesorios para Desagüe
- Refacciones para Lavabo y Fregadero
- Herrajes para Sanitario
- Válvulas y Conexiones
- Filtros para Agua
- Regaderas
- Accesorios para Tuberías
- Ductos para Extracción de Aire
- Destapacaños**



Modelo	Código	Pais de Origen	Fracción Arancelaria	Caja Master Piezas	Precio de Lista USD
Bomba destapacaños hule # 6					
2-PD-101	71063191486 6	MEX	401699	24	\$ 1.94
Certificado de Origen No					
Taponamiento medio distancia corta					



Bomba destapacaños hule # 5					
2-PD-102	71063191485 9	MEX	401699	24	\$ 1.65
Certificado de Origen No					
Taponamiento medio distancia corta					



Bomba destapacaños Acordeón para sanitarios					
2-PD-103	71063191481 1	MEX	392490	8	\$ 4.48
Certificado de Origen No					
Taponamiento medio distancia corta					



6.3 mm ancho x 6 m largo

Destapacaños cinta plana con carrete para cañería delgada					
2-PD-210	71063191482 8	TWN	820551	5	\$ 6.71
Certificado de Origen No					
Taponamiento mayor a una distancia de 6 m Tubería 1 1/4" – 2"					



13 mm ancho x 12 m largo

Destapacaños cinta plana con estuche para tuberías de drenaje y chimeneas de ventilación					
2-PD-211	71063191483 5	TWN	820551	3	\$ 33.70
Certificado de Origen No					
Taponamiento mayor a una distancia de 6 a 12 m Tubería 2" – 4"					

Modelo	Código	País de Origen	Fracción Arancelaria	Caja Master Piezas	Precio de Lista USD
--------	--------	----------------	----------------------	--------------------	---------------------



6.3 mm diámetro x 7.6 m largo

Destapacaños Barreno caja tambor

2-PD-201	71063191478 1	TWN	820551	5	\$ 10.41
----------	---------------	-----	--------	---	----------

Certificado de Origen **No**

Taponamiento mayor en una distancia de 3 a 8 m Tubería 1 1/4" – 2"



6.3 mm diámetro x 3 m largo

Destapacaños Barreno con manivela para tuberías

2-PD-202	71063191480 4	EUA	820551	5	\$ 7.36
----------	---------------	-----	--------	---	---------

Certificado de Origen **No**

Taponamiento mayor en una distancia hasta de 3 m Tubería 1 1/4" – 2"



9.5 mm diámetro x 7.6 m largo

Destapacaños Barreno con manivela para tuberías

2-PD-203	71063191479 8	TWN	820551	3	\$ 17.56
----------	---------------	-----	--------	---	----------

Certificado de Origen **No**

Taponamiento mayor en una distancia hasta de 8 m



9.5 mm diámetro x 0.9 m largo

Destapacaños Barreno para Sanitario

2-PD-204	71063191484 2	TWN	820551	5	\$ 8.72
----------	---------------	-----	--------	---	---------

Certificado de Origen **No**

Taponamiento mayor hasta de 1 m

Conectores Flexibles

Paquetes para instalación

Llaves de Control

Accesorios para Desagüe

Refacciones para Lavabo y Fregadero

Herrajes para Sanitario

Válvulas y Conexiones

Filtros para Agua

Regaderas

Accesorios para Tuberías

Ductos para Extracción de Aire

Destapacaños



LÍNEA PREMIUM

¡ NUEVA !
LLAVE DE AJUSTE



- ✓ Cero problemas de fugas
- ✓ Resistencia a cambios de presión y temperatura
- ✓ Resistentes a la corrosión (vinilo reforzado)
- ✓ Manguera interior de EPDM grado alimenticio
- ✓ Máxima seguridad y facilidad en tu instalación
- ✓ Fino acabado / Producto fabricado en México

Nueva presentación

En Coflex nos preocupamos por tus exhibiciones...

Hemos agregado una nueva forma de presentar nuestros productos para exhibiciones en las cuáles no hay espacio para colgar los productos y por lo tanto se tienen que presentar en cajas o repisas, en la siguiente sección podrás encontrar los modelos que ofrecemos con esta nueva presentación.



Para exhibiciones colgados



Para exhibiciones en charolas



- ✓ Trenzado: **Acero Ultra***
- ✓ Manguera Interior: EPDM
- ✓ Espiga: Cobre (Patente No. 203206)
- ✓ Fèrula: Acero Inoxidable
- ✓ **100% LIBRES** de Plomo
- ✓ Diámetro Interior: 5/16" (8.0 mm)
- ✓ Empaque: Cónico de hule
- ✓ Temperatura de trabajo: 0 °C a 82 °C
- ✓ Presión máxima de trabajo: 10 kg / cm² / 145 psi

*Trenzado que brinda máxima resistencia a la corrosión por ser fabricado con Acero Inoxidable Tipo 316L que soporta exposición a químicos clorados.

Conectores Flexibles
Lavabo
Fregadero

Paquetes para instalación

Llaves de Control

Accesorios para Desagüe

Refacciones para Lavabo y Fregadero

Herrajes para Sanitario

Válvulas y Conexiones

Filtros para Agua

Regaderas

Accesorios para Tuberías

Ductos para Extracción de Aire

Destapacaños

¡ NUEVA !
LLAVE DE AJUSTE

 Patente D795,399
 Otras patentes en trámite

1/2" FIP x 1/2" FIP

Tuercas de Latón Niquelado

Largo cm	Modelo	Código	País de Origen	Fracción Arancelaria	Caja Master Piezas	Precio de Lista USD
25	1-AL-A25-CH	71063192200 7	MEX	400922	25	\$ 2.50
30	1-AL-A30-CH	71063192201 4	MEX	400922	25	\$ 2.61
35	1-AL-A35-CH	71063192202 1	MEX	400922	25	\$ 2.73
40	1-AL-A40-CH	71063192203 8	MEX	400922	25	\$ 2.84
50	1-AL-A50-CH	71063192204 5	MEX	400922	25	\$ 3.23
55	1-AL-A55-CH	71063192205 2	MEX	400922	25	\$ 3.35
60	1-AL-A60-CH	71063192206 9	MEX	400922	25	\$ 3.54
70	1-AL-A70-CH	71063192207 6	MEX	400922	25	\$ 4.13

GARANTÍA 20 años

 Certificado de Origen **Si**

3/8" FIP x 1/2" FIP

Tuercas de Latón Niquelado

40	1-AL-G40-CH	71063192208 3	MEX	400922	50	\$ 2.91
----	-------------	---------------	-----	--------	----	---------

GARANTÍA 20 años

 Certificado de Origen **Si**
¡ NUEVA !
LLAVE DE AJUSTE

 Patente D795,399
 Otras patentes en trámite

1/2" FIP x M10

Conexiones de Latón Niquelado

30	1-AL-M30-CH	71063192209 0	MEX	400922	25	\$ 3.12
40	1-AL-M40-CH	71063192210 6	MEX	400922	25	\$ 3.36
50	1-AL-M50-CH	71063192211 3	MEX	400922	25	\$ 3.61
60	1-AL-M60-CH	71063192212 0	MEX	400922	25	\$ 3.79
80	1-AL-M80-CH	71063192213 7	MEX	400922	25	\$ 4.18

GARANTÍA 20 años

 Certificado de Origen **Si**
¡ NUEVA !
LLAVE DE AJUSTE

 Patente D795,399
 Otras patentes en trámite

1/2" M. x 1/2" FIP

Macho y Tuerca de Latón Niquelado

25	1-EAL-D25-CH	71063192282 3	MEX	400922	25	\$ 2.70
30	1-EAL-D30-CH	71063192283 0	MEX	400922	25	\$ 2.81
35	1-EAL-D35-CH	71063192284 7	MEX	400922	25	\$ 2.92
40	1-EAL-D40-CH	71063192285 4	MEX	400922	25	\$ 3.03
50	1-EAL-D50-CH	71063192286 1	MEX	400922	25	\$ 3.24
55	1-EAL-D55-CH	71063192287 8	MEX	400922	25	\$ 3.34
60	1-EAL-D60-CH	71063192288 5	MEX	400922	25	\$ 3.50
70	1-EAL-D70-CH	71063192289 2	MEX	400922	25	\$ 3.71
80	1-EAL-D80-CH	71063192290 8	MEX	400922	25	\$ 3.92
1001	EAL-D100-CH	71063192281 6	MEX	400922	25	\$ 4.36

GARANTÍA 20 años

 Certificado de Origen **Si**

Conectores Flexibles Lavabo Fregadero

Paquetes para instalación



- ✓ Trenzado: **Acero Ultra***
- ✓ Manguera Interior: EPDM
- ✓ Espiga: Cobre (Patente No. 203206)
- ✓ Férula: Acero Inoxidable
- ✓ **100% LIBRES** de Plomo
- ✓ Diámetro Interior: 5/16" (8.0 mm)
- ✓ Empaque: Cónico de hule
- ✓ Temperatura de trabajo: 0 °C a 82 °C
- ✓ Presión máxima de trabajo: 10 kg / cm² / 145 psi

*Trenzado que brinda máxima resistencia a la corrosión por ser fabricado con Acero Inoxidable Tipo 316L que soporta exposición a químicos clorados.

Llaves de Control

Accesorios para Desagüe



3/8" FIP x M10

Conexiones de Latón Niquelado

Largo cm	Modelo	Código	País de Origen	Fracción Arancelaria	Caja Master Piezas	Precio de Lista USD
30	1-EAL-N30-CH	71063192291 5	MEX	400922	25	\$ 3.54
40	1-EAL-N40-CH	71063192292 2	MEX	400922	25	\$ 3.77
55	1-EAL-N55-CH	71063192293 9	MEX	400922	25	\$ 4.09

GARANTÍA 20 años

Certificado de Origen Si

Refacciones para Lavabo y Fregadero

Herrajes para Sanitario

Válvulas y Conexiones

Filtros para Agua

Regaderas

Accesorios para Tuberías

Ductos para Extracción de Aire

1/2" FIP x M10

Conexiones de Latón Niquelado

Para Monomandos

- ✓ Trenzado: **Vinilo Platino***
- ✓ Manguera Interior: EPDM
- ✓ Espiga: Cobre (Patente No. 203206)
- ✓ Férula: Acero Inoxidable
- ✓ **100% LIBRES** de Plomo
- ✓ Diámetro Interior: 1/4" (6.35 mm)
- ✓ Empaque: Cónico de hule
- ✓ Temperatura de trabajo: 0 °C a 82 °C
- ✓ Presión máxima de trabajo: 10 kg / cm² / 145 psi

*Trenzado en Vinilo Reforzado color Platino, que brinda una alta resistencia a la corrosión y un estético diseño con acabado metálico.

¡NUEVA!
LLAVE DE AJUSTE
 Patente D795,399
 Otras patentes en trámite

Largo cm	Modelo	Código	País de Origen	Fracción Arancelaria	Caja Master Piezas	Precio de Lista USD
30	1-VL-M30-CH	71063192219 9	MEX	400932	25	\$ 3.15
40	1-VL-M40-CH	71063192220 5	MEX	400932	25	\$ 3.34
50	1-VL-M50-CH	71063192221 2	MEX	400932	25	\$ 3.54
60	1-VL-M60-CH	71063192222 9	MEX	400932	25	\$ 3.72

GARANTÍA 20 años

Certificado de Origen Si



- ✓ Trenzado: **Vinilo Platino***
- ✓ Manguera Interior: EPDM
- ✓ Espiga: Cobre (Patente No. 203206)
- ✓ Férula: Acero Inoxidable
- ✓ **100% LIBRES** de Plomo
- ✓ Diámetro Interior: 5/16" (8.0 mm)
- ✓ Empaque: Cónico de hule
- ✓ Temperatura de trabajo: 0 °C a 82 °C
- ✓ Presión máxima de trabajo: 10 kg / cm² / 145 psi

*Trenzado en Vinilo Reforzado color Platino, que brinda una alta resistencia a la corrosión y un estético diseño con acabado metálico.

Conectores Flexibles Lavabo Fregadero

Paquetes para instalación

Llaves de Control

Accesorios para Desagüe

Refacciones para Lavabo y Fregadero

Herrajes para Sanitario

Válvulas y Conexiones

Filtros para Agua

Regaderas

Accesorios para Tuberías

Ductos para Extracción de Aire

Destapacaños

¡NUEVA!
LLAVE DE AJUSTE

Patente D795,399
Otras patentes en trámite



1/2" FIP x 1/2" FIP

Tuercas de Latón Niquelado

¡NUEVA!
LLAVE DE AJUSTE

Patente D795,399
Otras patentes en trámite



1/2" M. x 1/2" FIP

Tuercas de Latón Niquelado

Largo cm	Modelo	Código	País de Origen	Fracción Arancelaria	Caja Master Piezas	Precio de Lista USD
25	1-VL-A25-CH	71063192223 6	MEX	400932	50	\$ 2.41
30	1-VL-A30-CH	71063192224 3	MEX	400932	50	\$ 2.50
35	1-VL-A35-CH	71063192225 0	MEX	400932	50	\$ 2.60
40	1-VL-A40-CH	71063192226 7	MEX	400932	50	\$ 2.68
55	1-VL-A55-CH	71063192227 4	MEX	400932	50	\$ 2.95
70	1-VL-A70-CH	71063192228 1	MEX	400932	25	\$ 3.33

GARANTÍA 20 años

Certificado de Origen Si

25	1-EVL-D25-CH	71063192297 7	MEX	400932	50	\$ 2.62
30	1-EVL-D30-CH	71063192298 4	MEX	400932	50	\$ 2.70
35	1-EVL-D35-CH	71063192299 1	MEX	400932	50	\$ 2.79
40	1-EVL-D40-CH	71063192300 4	MEX	400932	50	\$ 2.88
55	1-EVL-D55-CH	71063192301 1	MEX	400932	50	\$ 3.12
60	1-EVL-D60-CH	71063192302 8	MEX	400932	50	\$ 3.21
70	1-EVL-D70-CH	71063192303 5	MEX	400932	50	\$ 3.44
80	1-EVL-D80-CH	71063192304 2	MEX	400932	25	\$ 3.72
100	1-EVL-D100-CH	71063192296 0	MEX	400932	25	\$ 4.07

GARANTÍA 20 años

Certificado de Origen Si



- ✓ Trenzado: Vinilo Blanco
- ✓ Manguera Interior: EPDM
- ✓ Espiga: Cobre (Patente No. 203206)
- ✓ Férula: Acero Inoxidable
- ✓ **100% LIBRES** de Plomo
- ✓ Diámetro Interior: 5/16" (8.0 mm)
- ✓ Empaque: Cónico de hule
- ✓ Temperatura de trabajo: 0 °C a 82 °C
- ✓ Presión máxima de trabajo: 10 kg / cm² / 145 psi

¡NUEVA!
LLAVE DE AJUSTE

Patente D795,399
Otras patentes en trámite



1/2" FIP x 1/2" FIP

Tuercas de Latón Niquelado

Largo pulgadas	Modelo	Código	País de Origen	Fracción Arancelaria	Caja Master Piezas	Precio de Lista USD
9"	1-VLB-A09-CH	71063192242 7	MEX	400932	50	\$ 2.42
16"	1-VLB-A16-CH	71063192243 4	MEX	400932	50	\$ 2.72
20"	1-VLB-A20-CH	71063192244 1	MEX	400932	50	\$ 2.91
30"	1-VLB-A30-CH	71063192245 8	MEX	400932	25	\$ 3.63

GARANTÍA 20 años

Certificado de Origen Si

**Conectores
Flexibles
Sanitario**

 Paquetes
para
instalación

 Llaves
de Control

 Accesorios
para
Desagüe

 Refacciones
para Lavabo
y Fregadero

 Herrajes
para
Sanitario

 Válvulas y
Conexiones

 Filtros para
Agua

Regaderas

 Accesorios
para
Tuberías

 Ductos para
Extracción
de Aire

Destapacaños



- ✓ Trenzado: **Acero Ultra***
- ✓ Manguera Interior: EPDM
- ✓ Espiga: Cobre (Patente No. 203206)
- ✓ Férula: Acero Inoxidable

- ✓ **100% LIBRES** de Plomo
- ✓ Diámetro Interior: 5/16" (8.0 mm)
- ✓ Empaque: Cónico de hule
- ✓ Temperatura de trabajo: 0 °C a 82 °C
- ✓ Presión máxima de trabajo: 10 kg / cm² / 145 psi

*Trenzado que brinda máxima resistencia a la corrosión por ser fabricado con Acero Inoxidable Tipo 316L que soporta exposición a químicos clorados.



1/2" FIP x 7/8" FIP

Tuercas de Latón Niquelado

Largo cm	Modelo	Código	País de Origen	Fracción Arancelaria	Caja Master Piezas	Precio de Lista USD
35	1-AS-A35-CH	71063192239 7	MEX	400922	50	\$ 2.97
40	1-AS-A40-CH	71063192240 3	MEX	400922	50	\$ 3.10
50	1-AS-A50-CH	71063192241 0	MEX	400922	50	\$ 3.64

GARANTÍA 20 años

Certificado de Origen Si



1/2" FIP x 7/8" A.M.

 Tuerca de Latón Niquelado
y Termoplástico de Alta Densidad*
* Patentes D724,936 / 43670

25	1-AS-E25-CH	71063192214 4	MEX	400922	25	\$ 2.13
30	1-AS-E30-CH	71063192215 1	MEX	400922	25	\$ 2.25
35	1-AS-E35-CH	71063192216 8	MEX	400922	25	\$ 2.38
40	1-AS-E40-CH	71063192217 5	MEX	400922	25	\$ 2.51
50	1-AS-E50-CH	71063192218 2	MEX	400922	25	\$ 2.84

GARANTÍA 10 años

Certificado de Origen Si



3/8" FIP x 7/8" A.M.

 Tuerca de Latón Niquelado
y Termoplástico de Alta Densidad*
* Patentes D724,936 / 43670

30	1-EAS-K30-CH	71063192294 6	MEX	400922	50	\$ 2.27
40	1-EAS-K40-CH	71063192295 3	MEX	400922	50	\$ 2.48

GARANTÍA 10 años

Certificado de Origen Si



- ✓ Trenzado: **Vinilo Platino***
- ✓ Manguera Interior: EPDM
- ✓ Espiga: Cobre (Patente No. 203206)
- ✓ Férula: Acero Inoxidable
- ✓ **100% LIBRES** de Plomo
- ✓ Diámetro Interior: 5/16" (8.0 mm)
- ✓ Empaque: Cónico de hule
- ✓ Temperatura de trabajo: 0 °C a 82 °C
- ✓ Presión máxima de trabajo: 10 kg / cm² / 145 psi

*Trenzado en Vinilo Reforzado color Platino, que brinda una alta resistencia a la corrosión y un estético diseño con acabado metálico.

Largo cm	Modelo	Código	País de Origen	Fracción Arancelaria	Caja Master Piezas	Precio de Lista USD
30	1-VS-E30-CH	71063192232 8	MEX	400932	25	\$ 2.23
35	1-VS-E35-CH	71063192233 5	MEX	400932	25	\$ 2.34
40	1-VS-E40-CH	71063192234 2	MEX	400932	25	\$ 2.44
50	1-VS-E50-CH	71063192235 9	MEX	400932	25	\$ 2.64

GARANTÍA 10 años

Certificado de Origen Si



1/2" FIP X 7/8" A.M.

Tuerca de Latón Niquelado y Termoplástico de Alta Densidad*
* Patentes D724,936 / 43670

- ✓ Trenzado: Vinilo Blanco
- ✓ Manguera Interior: EPDM
- ✓ Espiga: Cobre (Patente No. 203206)
- ✓ Férula: Acero Inoxidable
- ✓ **100% LIBRES** de Plomo
- ✓ Diámetro Interior: 5/16" (8.0 mm)
- ✓ Empaque: Cónico de hule
- ✓ Temperatura de trabajo: 0 °C a 82 °C
- ✓ Presión máxima de trabajo: 10 kg / cm² / 145 psi

Largo pulgadas	Modelo	Código	País de Origen	Fracción Arancelaria	Caja Master Piezas	Precio de Lista USD
12"	1-VSB-A12-CH	71063192229 8	MEX	400932	50	\$ 2.21
16"	1-VSB-A16-CH	71063192230 4	MEX	400932	50	\$ 2.42
20"	1-VSB-A20-CH	71063192231 1	MEX	400932	50	\$ 2.64

GARANTÍA 10 años

Certificado de Origen Si



1/2" FIP X 7/8" A.M.

Tuerca de Latón Niquelado y Termoplástico de Alta Densidad*
* Patentes D724,936 / 43670
Conectores Flexibles Sanitario

Paquetes para instalación

Llaves de Control

Accesorios para Desagüe

Refacciones para Lavabo y Fregadero

Herrajes para Sanitario

Válvulas y Conexiones

Filtros para Agua

Regaderas

Accesorios para Tuberías

Ductos para Extracción de Aire

Destapacaños

Conectores Flexibles Boiler

- ✓ Trenzado: Acero Inoxidable
- ✓ Diámetro Interior: .450" (11.4 mm)
- ✓ Manguera Interior: EPDM
- ✓ Empaque: Plano de hule
- ✓ Espiga: Latón
- ✓ Temperatura de trabajo: 0 °C a 90 °C
- ✓ Férula: Latón Niquelado
- ✓ Presión máxima de trabajo: 10 kg / cm² / 145 psi



Flujo de litros por minuto		
Diámetro interior	0.70 Kg/cm ² - 10 psi (tinaco)	4 Kg/cm ² - 60 psi (hidroneumático)
11.4mm	9 lpm	22 lpm

GARANTÍA 10 años
PRODUCTO MEXICANO

Paquetes para instalación

Llaves de Control

Accesorios para Desagüe

Refacciones para Lavabo y Fregadero



1/2" FIP x 1/2" FIP

Tuercas de Latón Niquelado

Largo cm	Modelo	Código	País de Origen	Fracción Arancelaria	Caja Master Piezas	Precio de Lista USD
30	1-AB-C30-CH	71063192195 6	MEX	400922	10	\$ 5.23
40	1-AB-C40-CH	71063192196 3	MEX	400922	10	\$ 4.90
60	1-AB-C60-CH	71063192197 0	MEX	400922	10	\$ 5.93
80	1-AB-C80-CH	71063192198 7	MEX	400922	10	\$ 6.71
120	1-AB-C120-CH	71063192199 4	MEX	400922	10	\$ 8.09

Herrajes para Sanitario

Válvulas y Conexiones

Filtros para Agua

Regaderas

Accesorios para Tuberías

Ductos para Extracción de Aire

Destapacaños

Boiler Flujo Mayor

Acero Inoxidable

- ✓ Trenzado: Acero Inoxidable
- ✓ Diámetro Interior: .500" (12.7 mm)
- ✓ Manguera Interior: EPDM
- ✓ Empaque: Plano de hule
- ✓ Espiga: Latón
- ✓ Temperatura de trabajo: 0 °C a 90 °C
- ✓ Férula: Latón
- ✓ Presión máxima de trabajo: 10 kg / cm² / 145 psi



Flujo de litros por minuto		
Diámetro interior	0.70 Kg/cm ² - 10 psi (tinaco)	4 Kg/cm ² - 60 psi (hidroneumático)
14.5mm	10 lpm	24 lpm

GARANTÍA 10 años
PRODUCTO MEXICANO



1/2" FIP x 1/2" FIP

Tuercas de Latón

Largo cm	Modelo	Código	País de Origen	Fracción Arancelaria	Caja Master Piezas	Precio de Lista USD
40	1-AB-I40-CH	71063192236 6	MEX	400922	10	\$ 6.26
60	1-AB-I60-CH	71063192237 3	MEX	400922	10	\$ 7.19
80	1-AB-I80-CH	71063192238 0	MEX	400922	20	\$ 8.11

Certificado de Origen Si



1/2" FIP x 1/2" MNPT

Tuercas de Latón

20	1-EAB-N20-CH	71063192316 5	MEX	400922	20	\$ 5.72
30	1-EAB-N30-CH	71063192317 2	MEX	400922	20	\$ 6.16
40	1-EAB-N40-CH	71063192318 9	MEX	400922	20	\$ 6.62

Certificado de Origen Si

- Trenzado: Acero Inoxidable
- Diámetro Interior: .500" (12.7 mm)
- Manguera Interior: EPDM
- Empaque: Plano de hule
- Espiga: Latón
- Temperatura de trabajo: 0 °C a 90 °C
- Férula: Latón
- Presión máxima de trabajo: 10 kg / cm² / 145 psi



Flujo de litros por minuto		
Diámetro interior	0.70 Kg/cm ² - 10 psi (tinaco)	4 Kg/cm ² - 60 psi (hidroneumático)
14.5mm	10 lpm	24 lpm

GARANTÍA 10 años
PRODUCTO MEXICANO



1/2" FIP x 1/2" FIP

Tuercas de Latón

Largo cm	Modelo	Código	País de Origen	Fracción Arancelaria	Caja Master Piezas	Precio de Lista USD
20	1-EAB-P20-CH	71063192319 6	MEX	400922	20	\$ 5.23
30	1-EAB-P30-CH	71063192320 2	MEX	400922	20	\$ 5.65
40	1-EAB-P40-CH	71063192321 9	MEX	400922	20	\$ 6.78

Certificado de Origen **SI**



- Trenzado: Vinilo Reforzado
- Tuerca: Latón
- Manguera Interior: EPDM
- Empaque: Plano de hule
- Espiga: Latón
- Temperatura de trabajo: 0 °C a 82 °C
- Férula: Latón
- Presión máxima de trabajo: 10 kg / cm² / 145 psi

* Desarrollo exclusivo de Coflex®

Patente en México NO. 190646 Patente en EUA NO. 5,803,129

Hidro
Vinilo

GARANTÍA 10 años
PRODUCTO MEXICANO



1" M. X 1" FIP

Tuercas de Latón

Largo cm	Modelo	Código	País de Origen	Fracción Arancelaria	Caja Master Piezas	Precio de Lista USD
40	1-VN-A40-CH	71063192246 5	MEX	400932	10	\$ 15.10
65	1-VN-A65-CH	71063192247 2	MEX	400932	10	\$ 17.38
90	1-VN-A90-CH	71063192248 9	MEX	400932	5	\$ 19.84
110	1-VN-A110-CH	71063192249 6	MEX	400932	5	\$ 21.72
155	1-VN-A155-CH	71063192250 2	MEX	400932	5	\$ 25.70

Certificado de Origen **SI**



1" FIP X 1" MNPT

Conexiones de Latón

50	1-VN-B50-CH	71063192251 9	MEX	400932	14	\$ 22.12
90	1-VN-B90-CH	71063192252 6	MEX	400932	10	\$ 25.85
110	1-VN-B110-CH	71063192253 3	MEX	400932	10	\$ 27.71
155	1-VN-B155-CH	71063192254 0	MEX	400932	5	\$ 31.96

Certificado de Origen **SI**

Conectores Flexibles **Hidro**

Paquetes para instalación

Llaves de Control

Accesorios para Desagüe

Refacciones para Lavabo y Fregadero

Herrajes para Sanitario

Válvulas y Conexiones

Filtros para Agua

Regaderas

Accesorios para Tuberías

Ductos para Extracción de Aire

Destapacaños

Descripción	Modelo	País de Origen	Fracción Arancelaria	Caja Master Piezas	Precio de Lista USD
Despachador Pared (10 Ganchos)	3-EC-EXH101	MEX	732620	1	\$ 17.95
Despachador Pared (5 Ganchos)	3-EC-EXH102	MEX	732620	1	\$ 9.70
Despachador Pared (3 Ganchos)	3-EC-EXH103	MEX	732620	1	\$ 8.44
Despachador de Brida Flexible Sencillo	3-EC-EXH105	MEX	732620	1	\$ 9.51
Despachador de Brida Flexible Doble	3-EC-EXH106	MEX	732620	1	\$ 16.01
Exhibidor Alto para Brida y Paquetes	3-EC-EXH107	MEX	732620	1	\$ 121.26
Exhibidor Panel Ranurado (60 Cms. X 120 Cms.)	3-EC-EXH200	MEX	442090	1	\$ 97.01
Exhibidor Panel Ranurado (60 Cms. X 75 Cms.)	3-EC-EXH201	MEX	442090	1	\$ 56.75
Exhibidor Plomer Acrílico P/mostrador PS-A001	3-EC-EXH601	MEX	902300	1	\$ 18.82
Exhibidor Plomer Acrílico P/mostrador PS-A005	3-EC-EXH603	MEX	902300	1	\$ 18.02
Exhibidor Acrílico de Contraacnastas P/mostrador	3-EC-EXH606	MEX	902300	1	\$ 61.18
Exhibidor Acrílico p/Mostrador PB-200 y PB-115	3-EC-EXH622	MEX	902300	1	\$ 18.88
Exhibidor Acrílico para P-B3080	3-EC-EXH625	MEX	732620	1	\$ 12.85
Exhibidor Acrílico para Coladeras	3-EC-EXH630	MEX	39269099	1	\$ 43.25
Exhibidor Acrílico para Caladeras	3-EC-EXH632	MEX	39269099	1	\$ 60.50

Certificado de Origen **No**



3-EC-EXH101



3-EC-EXH102



3-EC-EXH103



3-EC-EXH105



3-EC-EXH106



3-EC-EXH107



3-EC-EXH200



3-EC-EXH201



3-EC-EXH601



3-EC-EXH603



3-EC-EXH622



EC-EXH625



3-EC-EXH606



3-EC-EXH630



EC-EXH632

DEFINICIONES ROSCAS

FIP: Tuerca rosca interna
COMP.: Tuerca compresión
A.M.: Tuerca ajuste manual
N.H.: Tuerca con rosca para llave
U.N.F.: Macho rosca fina
M10: Rosca milimétrica #10
M.: Rosca exterior recta
T.C.: Conexión a tubo de cobre o CPVC con anillo de compresión
FLARE: Sello cónico
MNPT: Macho rosca cónica para tubería
FNPT: Hembra rosca cónica para tubería
B.S.P. : Rosca estandar britanico
D.I.N.: Rosca estandar alemán
H.I.: Hilo izquierdo

OTRAS DEFINICIONES

S.C.: Sin contra para lavabo.
S.C.C.: Sin contracanasta.
S.T.: Sin trampa.

EQUIVALENCIAS

1" Pulgada: 2.54 cm
1' Pie: 30.48 cm

ACERO FORTE

Fórmula exclusiva de Coflex® que combina Acero Inoxidable y Polímero de Tecnología Avanzada en un trenzado de diseño único en el mercado, brindando alto desempeño y seguridad.

ACERO ULTRA

Trenzado que brinda máxima resistencia a la corrosión por ser fabricado con Acero Inoxidable Tipo 316L que soporta exposición a químicos clorados.

DURAGAS®

La manguera interior de nuestros Conectores Flexibles para Gas es fabricada bajo la formulación DuraGas® exclusiva de Coflex, compuesta por polímeros de ingeniería avanzada que le otorgan máxima seguridad para conducción de gas natural y LP, resistencia al ozono, a rayos UV y excelentes propiedades de autoextinción a la flama

CONDICIONES DE VENTA

- Precios CIF - Coste, seguro y flete; puerto de destino convenido.
- Precios sujetos a cambio sin previo aviso.
- Esta lista de precios sustituye a todas las anteriores.
- Todos los productos COFLEX están garantizados contra defectos de fabricación y su reposición se hará sin costo para el comprador.
- COFLEX S.A. de C.V. NO se hace responsable por daños causados cuando el producto ha sido mal instalado, SI se le da un uso diferente a aquel para el que fue diseñado, si el producto fue expuesto a agentes químicos o por mal uso o cualquier otra circunstancia en que la compañía NO tenga control.

Los datos, descripciones y las imágenes de los productos en este catálogo pueden ser modificados Sin previo aviso. Las fotos son meramente ilustrativas, NO necesariamente representa la imagen del producto ofrecido; pueden variar en sus colores, accesorios o características técnicas.



www.coflex.com.mx

CENTRO DE CONTACTO

01 800 226 3539
distribuidor@coflex.com.mx

 /CoflexInnovacion

OFICINA ADMINISTRATIVA

Hidalgo 602 Pte.
Monterrey, N.L. México 64000
Tel.: +52 (81) 8344 5919
Fax: +52 (81) 8344 6640

PLANTA

Juan Rulfo 1040
Santa Catarina, N.L. México 66359
Tel.: +52 (81) 8389 2800
Fax: +52 (81) 8389 2810