



ESPAÑOL

MANUAL DEL USUARIO



Modelo: M010-000040

Ventilador sin aspas de 58cm inteligente con control remoto

110-120V, 60Hz, 45W

ESPAÑOL
MANUAL DEL USUARIO



Modelo: M010-000040

Ventilador sin aspas de 58cm inteligente con control remoto

110-120V, 60Hz, 45W

LEA Y GUARDE ESTAS INSTRUCCIONES DE SEGURIDAD ANTES DE USAR ESTE VENTILADOR.

ADVERTENCIA: NUNCA ENCHUFE EL VENTILADOR CUANDO ESTÉ DESARMADO, PUES PUEDE CAUSAR PELIGROS ELÉCTRICOS.

NOTA:

- Este electrodoméstico no está destinado para ser utilizado por personas (incluyendo niños) con capacidades físicas, sensoriales o mentales reducidas, o falta de experiencia y conocimiento, a menos que hayan recibido supervisión o instrucciones sobre el uso del electrodoméstico por una persona responsable de su seguridad.
- Este electrodoméstico puede ser utilizado por niños a partir de 8 años y por personas con capacidades físicas, sensoriales o mentales reducidas, o falta de experiencia y conocimiento, si han recibido supervisión o instrucciones sobre el uso del electrodoméstico de manera segura y comprenden los peligros involucrados.
- Los niños no deben jugar con el electrodoméstico.
- Los niños deben ser supervisados para asegurarse de que no jueguen con el electrodoméstico.
- Si el cable de alimentación está dañado, debe ser reemplazado por el fabricante, su agente de servicio o personas calificadas de manera similar para evitar un peligro. Queda prohibido abrir la protección para la limpieza.
- La limpieza y el mantenimiento por parte del usuario no deben ser realizados por niños sin supervisión.

Precauciones de seguridad:

- Conecte el ventilador únicamente a un enchufe con conexión a tierra y con el voltaje correspondiente como se menciona en el artículo.
- Utilice el ventilador solo según se describe en este manual.
- Este producto está destinado solo para uso doméstico. No para uso comercial, industrial o en exteriores.
- Para protegerse contra descargas eléctricas, no sumerja la unidad, el enchufe ni el cable en agua u otros líquidos.

- No cubra el ventilador.
- No lo utilice en espacios húmedos ni cerca de un lavabo.
- No lo utilice en presencia de vapores explosivos y/o altamente inflamables.
- No coloque el artículo ni ninguna parte cerca de fuego abierto u otra fuente de calor.
- Siempre colóquelo fuera del alcance de los niños.
- Siempre colóquelo en una superficie nivelada.
- Quite todos los objetos en las proximidades directas del artículo para no obstruir el mecanismo giratorio.
- Nunca introduzca nada a través de la rejilla de ventilación y siempre manténgalo bajo supervisión cuando esté encendido.
- No lo coloque cerca de una ventana abierta.

Siempre desconecte el enchufe del tomacorriente cuando:

- no esté en uso
- esté moviendo el artículo de un lugar a otro
- esté realizando mantenimiento en las partes, y antes de
- inclinar el artículo

No lo use cuando:

- el enchufe o el cable estén dañados
- el artículo se haya caído
- el artículo no funcione correctamente
- el artículo esté dañado de alguna manera.

- No cuelgue ni monte el ventilador en una pared o techo.
- No lo opere sin que las rejillas del ventilador estén correctamente colocadas.

Especificaciones técnicas

MODELO	M010-000040
POTENCIA	45W
VOLTAJE	AC 110 –120V
FRECUENCIA	60Hz

Estructura del Producto

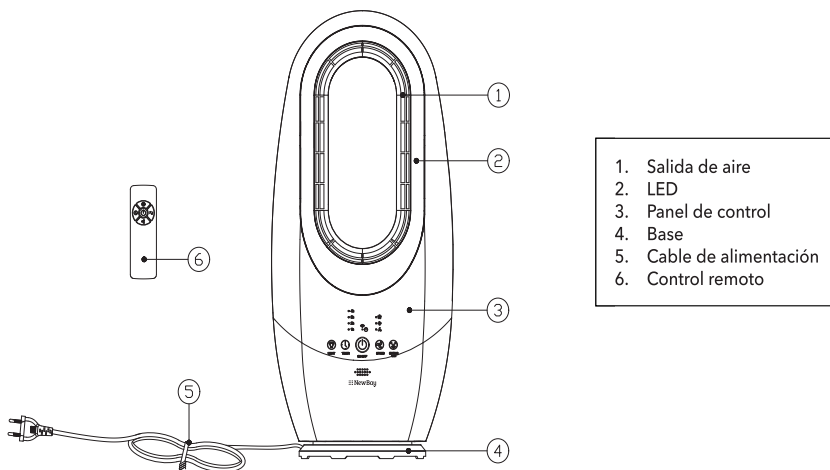

Instrucciones de operación

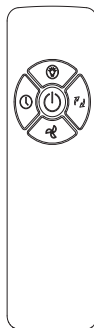
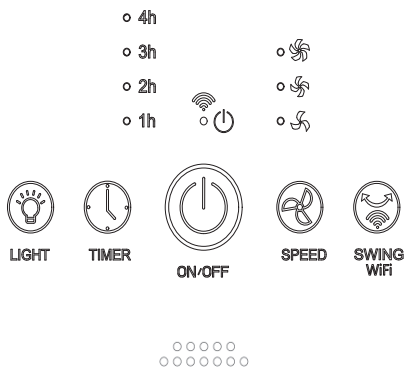

- Después de conectar a la corriente, el ventilador está listo para usar.
- La primera vez que se conecta a la corriente, la alarma sonará una vez, y luego la unidad entrará en el modo de espera. En este momento, otros botones no son válidos excepto el botón de ENCENDIDO/Apagado.

1. **ENCENDIDO/APAGADO:**  Presiónelo una primera vez para que el ventilador funcione a baja velocidad, presiónelo una segunda vez para apagar el ventilador.

2. **VELOCIDAD:**  Al presionar la tecla de Velocidad, el ventilador cambiará la velocidad en un ciclo de 1-2-3 y luego regresará a 1.

3. **OSCILACIÓN:**  Presione el botón de Oscilación y la unidad oscilará automáticamente de izquierda a derecha.

Conexión Wi-Fi: Mantenga presionado el botón de Oscilación, escuchará un sonido y el indicador de Wi-Fi parpadeará rápidamente, luego abra la aplicación Tuya en su teléfono para conectarse.

4. **LED:**  Presione el botón de Luz para encender el LED, presiónelo una segunda vez para apagar el LED.

5. **TEMPORIZADOR:**  Presione el botón de Temporizador para configurar el tiempo de funcionamiento deseado en un rango de 1 a 10 horas.

Configuración de la Aplicación Tuya Smart en teléfonos inteligentes

Nota: El Ventilador Inteligente para el Hogar y la Aplicación Tuya Smart solo son compatibles con redes Wi-Fi de 2.4 GHz. No funcionará en una red de 5 GHz.

Para descargar la Aplicación Tuya Smart, busca en la tienda de aplicaciones de tu Smartphone "Tuya Smart", o busca este enlace smartapp.tuya.com/tuyaSmart en el navegador web de tu Smartphone, o escanea este código QR (abajo), y sigue las instrucciones sobre cómo descargar, instalar y registrarte.

Si aparece el mensaje "Permitir", presiona "Permitir" para que Tuya Smart pueda acceder a tu ubicación.



Nota:

- Si recibes un mensaje de "Error de red" durante la configuración de registro, esto significa que ha expirado debido a que la información no se ingresó lo suficientemente rápido. Deberás cerrar la aplicación, reiniciarla e ingresar la información nuevamente.
- Puedes registrarte con una dirección de correo electrónico o un número de teléfono móvil.
- Si te registras con un número de teléfono móvil, primero debes seleccionar tu país, luego ingresar tu número de teléfono móvil y presionar "Obtener código de verificación". Se enviará un mensaje de texto a tu teléfono móvil con el número de código.
- Si eliges registrarte con una dirección de correo electrónico, se enviará un código a tu dirección de correo electrónico en su lugar.
- Ingresa este número de código y luego serás llevado a la página "Establecer contraseña".
- Ingresa una contraseña de tu elección. Nota: La contraseña debe contener entre 6 y 20 caracteres, incluyendo letras y números, luego presiona "Completar".
- Si aparece el mensaje "Permitir", presiona "Permitir" para que Tuya Smart pueda acceder a tu ubicación. Presiona el botón "Crear familia".
- Ingresa el nombre de tu familia o un apodo, luego selecciona "Hecho".

Emparejamiento Wi-Fi

Después de descargar e instalar la aplicación Tuya Smart en tu teléfono inteligente y registrarte, necesitas emparejar tu Ventilador Inteligente y tu Teléfono Inteligente para operar el ventilador a través de tu teléfono.

1. Enchufa el ventilador a un enchufe de corriente y enciéndelo.
 2. La pantalla numérica e iconos en el panel de control del ventilador se iluminarán durante un segundo y luego se apagarán.
 3. Si es la primera vez que emparejas estos dispositivos, después de aproximadamente 5 segundos, el indicador de Wi-Fi se iluminará y parpadeará rápidamente (aproximadamente 2 veces por segundo).
 4. Abre tu aplicación Tuya Smart e inicia sesión.
 5. En la página de bienvenida, presiona el botón "Agregar Dispositivo".
 6. Selecciona el menú "Electrodoméstico" en la columna izquierda. Nota: puede haber más de un menú "Electrodoméstico", así que tendrás que buscar hasta que encuentres "Ventilador".
 7. Presiona el icono "Ventilador" y te pedirá que confirmes que el indicador de Wi-Fi parpadea rápidamente en el Panel de Control del Ventilador. Presiona el botón para confirmar.
 8. Si aún no has iniciado sesión en tu red Wi-Fi, puedes hacerlo en la siguiente página y luego presionar "Aceptar".
 9. Ahora verás un círculo de porcentaje de progreso mientras se conecta.
 10. Una vez conectado, mostrará "Dispositivo añadido exitosamente".
 11. Puedes cambiar el nombre de tu ventilador si lo deseas. Para hacerlo, presiona el pequeño icono de lápiz junto a la imagen del ventilador y cambia el nombre. El nombre predeterminado es "Smart Fan". Por ejemplo, puedes renombrarlo como "Ventilador Sala de Estar" y luego presiona guardar.
- Consulta la sección "Uso de la Aplicación para Teléfonos Inteligentes" en este manual de instrucciones para obtener más información.
12. En esta misma página, puedes seleccionar la habitación en la que se usará el ventilador y luego presionar el botón "Completado".

Para obtener más información sobre lo que puede hacer la aplicación Tuya Smart, o si tienes alguna pregunta, visita el sitio web de Tuya Smart en

<https://smartapp.tuya.com/tuyasmart/faq>



¡Advertencia!

Siempre desconecte la alimentación principal antes de limpiar la Unidad.

1. Utilice un paño suave y seco para limpiar la superficie del producto. Limpie en seco con un paño limpio.
2. Utilice agua tibia con un detergente suave y un paño suave y húmedo para limpiar el producto. Limpie en seco con un paño limpio. No vierta agua sobre la unidad ni dentro de ella.

Almacenamiento

Para almacenar su producto en la temporada baja, recomendamos usar la caja original (o una de tamaño adecuado). Es importante mantenerlo en un lugar seguro y seco.

EXPLICACIÓN DE ICONOS



Electrodoméstico de Clase II



Reciclaje

Esta marca indica que este producto no debe desecharse junto con otros residuos domésticos en toda la Unión Europea. Para evitar posibles daños al medio ambiente o la salud humana debido a la eliminación incontrolada de residuos, recíclelo de manera responsable para promover la reutilización sostenible de recursos materiales. Para devolver su dispositivo usado, utilice los sistemas de devolución y recolección o póngase en contacto con el minorista donde se compró el producto. Ellos pueden llevar este producto

 **NewBay**